

130CR

Elektronische Registrierkasse



130CR-S



130CR-M

Bedienerhandbuch

Der EINSTIEG ist EINFACH und SCHNELL!
Die Bedienung ist ganz leicht!
4 Warengruppen und 100 PLUs
Automatische Steuerberechnungen
Rechenfunktionen

CASIO®



Vielen Dank für den Kauf dieser elektronische Registrierkasse von CASIO.
Der EINSTIEG ist EINFACH und SCHNELL!

Mit dem Teil 1 dieses Bedienerhandbuches können Sie sich ganz schnell einarbeiten.

Wenn Sie die KURZBEDIENUNGSANLEITUNG durchgearbeitet haben, werden Sie sicherlich Ihr Wissen über dieses Gerät noch durch das Studium der Abschnitte des Teiles 2 erweitern wollen.

Originalkarton/Verpackung

Falls dieses Produkt aus irgendeinem Grund wieder in das Geschäft, in welchem es gekauft wurde, zurückzubringen ist, muss dieses im Originalkarton/Verpackung geschehen.

Aufstellung

Stellen Sie die Registrierkasse auf eine flache, stabile Unterlage und nicht in die Nähe von Heizkörpern oder an Orte mit direktem Sonnenlicht, hoher Luftfeuchtigkeit oder Staub.

Stromversorgung

Ihre Registrierkasse kann am normalen Stromnetz (120 V, 220 V, 230 V oder 240 V; 50/60 Hz) betrieben werden. Überlasten Sie bitte die Steckdose nicht durch den Anschluss von zu vielen Verbrauchern.

Reinigung

Reinigen Sie die Registrierkasse mit einem weichen Tuch. Feuchten Sie dieses vorher in einer milden neutralen Reinigungslösung an und wringen es gut aus.

Achten Sie bitte darauf, dass das Tuch ganz gleichmäßig ausgewrungen ist, um eine Beschädigung des Druckers zu vermeiden.

Verwenden Sie niemals Farbverdünnung, Benzin oder andere ätherische Lösungen.

Zur Trennung vom Netz ist der Netzstecker aus der Steckdose zu ziehen, welche sich in der Nähe des Gerätes befinden muß und leicht zugänglich sein soll.

Sicherheitsmaßnahmen

- Um dieses Produkt sicher und richtig verwenden zu können, lesen Sie diese Bedienungsanleitung aufmerksam durch, und halten Sie die beschriebenen Bedienungsvorgänge ein.
Nach dem Lesen der Anleitung, bewahren Sie diese für spätere Nachschlagzwecke sorgfältig auf.
Bewahren Sie alle Informationen für spätere Referenz sorgfältig auf.
- Beachten Sie immer die unter Warnung und Vorsicht an dem Produkt angegebenen Informationen.

Über die Icons

In dieser Anleitung werden verschiedene Icons verwendet, um sicheren Betrieb dieses Produktes hervorzuheben und Verletzungen des Kassierers und anderen Personals sowie Sachschäden und Beschädigungen dieses Produktes zu vermeiden. Diese Icons und Definitionen sind nachfolgend aufgeführt.



Zeigt an, dass ernsthafte Verletzungs- oder Todesgefahr vorliegt, wenn falsch verwendet.



Zeigt an, dass Verletzungs- oder Beschädigungsgefahr vorliegt, wenn falsch verwendet.

Beispiele für die Icons

Um die Risiken und möglichen Beschädigungen anzuzeigen, werden die folgenden Typen von Icons verwendet.



Das Symbol des gleichseitigen Dreiecks \triangle schließt Warnsymbole ein. In diesem gleichseitigen Dreieck ist der eigentliche Typ der Vorsichtsmaßnahme dargestellt (in diesem Beispiel: Stromschlaggefahr).



Das Kreissymbol mit der durchgehenden diagonalen Linie \otimes zeigt an, dass etwas verboten ist (in diesem Beispiel: Demontage ist verboten).



Das schwarze Kreissymbol \bullet gibt eine Information an, die ausgeführt werden muss. In diesem Symbol ist der Typ des tatsächlich auszuführenden Vorganges aufgeführt (in diesem Beispiel: der Netzstecker ist von der Netzdose abzuziehen).

Warnung!

Handhabung der Registrierkasse



Sollte es jemals zu Fehlbetrieb der Registrierkasse kommen, sollte diese Rauch oder ungewöhnlichen Geruch entwickeln, oder sollte ein anderer nicht normaler Zustand auftreten, schalten Sie sofort die Stromversorgung aus, und ziehen Sie den Netzstecker von der Netzdose ab. Fortgesetzte Verwendung unter diesen Bedingungen führt zu Feuer- und Stromschlaggefahr.

- Wenden Sie sich an einen CASIO-Kundendienst.



Stellen Sie niemals mit Flüssigkeiten gefüllte Behälter in der Nähe der Registrierkasse ab, und achten Sie darauf, dass keine Fremdkörper in die Registrierkasse eindringen. Sollten jemals Wasser oder Fremdkörper in das Innere der Registrierkasse gelangen, schalten Sie sofort die Stromversorgung aus, und ziehen Sie den Netzstecker von der Netzdose ab. Fortgesetzte Verwendung unter diesen Bedingungen führt zu Kurzschluss-, Feuer- und Stromschlaggefahr.

- Wenden Sie sich an einen CASIO-Kundendienst.



Sollten Sie jemals die Registrierkasse fallen lassen oder beschädigen, schalten Sie sofort die Stromversorgung aus, und ziehen Sie den Netzstecker von der Netzdose ab. Fortgesetzte Verwendung unter diesen Bedingungen führt zu Kurzschluss-, Feuer- und Stromschlaggefahr.

- Versuchen Sie niemals Reparaturen selbst auszuführen, da dies äußerst gefährlich ist. Wenden Sie sich an einen CASIO-Kundendienst.

Warnung!



Versuchen Sie niemals ein Zerlegen oder Modifizieren der Registrierkasse. An bestimmten Komponenten im Inneren der Registrierkasse liegt Hochspannung an, sodass Feuer- und Stromschlaggefahr besteht.

- Wenden Sie sich an einen CASIO-Kundendienst, um alle Reparatur- und Wartungsarbeiten ausführen zu lassen.

Netzstecker und Netzdose



Verwenden Sie nur eine geeignete Netzdose. Die Verwendung einer Netzdose mit unterschiedlicher Spannung führt zu Fehlbetrieb sowie Feuer- und Stromschlaggefahr. Falls die Netzdose überlastet wird, kommt es Überhitzungs- und Feuergefahr.



Achten Sie darauf, dass der Netzstecker bis zum Anschlag in die Netzdose eingesteckt ist. Ein loser Netzstecker führt zu Stromschlag-, Überhitzungs- und Feuergefahr.

- Verwenden Sie niemals die Registrierkasse mit beschädigten Netzstecker. Schließen Sie den Netzstecker auch niemals an eine lockere Netzdose an.



Verwenden Sie ein trockenes Tuch, um den an den Kontakten des Netzsteckers angesammelten Staub zu entfernen. Feuchtigkeit kann zu schlechter Isolation und damit zu Stromschlaggefahr führen, wenn der Staub an den Kontakten des Netzsteckers verbleibt.



Achten Sie darauf, dass das Netzkabel und der Netzstecker nicht beschädigt werden, und versuchen Sie niemals eine Modifikation dieser Teile. Fortgesetzte Verwendung mit einem beschädigten Netzkabel kann zu Verschlechterung der Isolation, Freilegung der internen Drähte und Kurzschluss führen, wodurch es zu Stromschlag- und Feuergefahr kommt.

- Wenden Sie sich an einen CASIO-Kundendienst, wenn Reparatur- oder Wartungsarbeiten am Netzkabel oder Netzstecker ausgeführt werden müssen.

Vorsicht!



Stellen Sie die Registrierkasse niemals auf einer instabilen oder schrägen Fläche ab. Anderenfalls kann die Registrierkasse, besonders wenn die Schublade geöffnet wird, herunter fallen, wodurch es zu Fehlbetrieb sowie Feuer- und Stromschlaggefahr kommen kann.



Stellen Sie die Registrierkasse nicht an den folgenden Stellen auf.

- Bereiche, in welchen die Registrierkasse hoher Luftfeuchtigkeit oder starker Staubentwicklung bzw. heißer oder kalter Luft ausgesetzt wird.
- Bereiche mit direkter Sonneneinstrahlung, in einem geschlossenen Kraftfahrzeug oder an einem Ort mit sehr hohen Temperaturen.

Die obigen Bedingungen können zu Fehlbetrieb sowie zu Feuergefahr führen.



Biegen Sie das Netzkabel niemals übermäßig ab, achten Sie darauf, dass dieses nicht zwischen Tisch und Möbeln eingeklemmt wird, und stellen Sie niemals schwere Gegenstände auf dem Netzkabel ab. Anderenfalls kann das Netzkabel beschädigt oder kurzgeschlossen werden, wodurch Feuer- und Stromschlaggefahr verursacht werden können.



Fassen Sie immer den Netzstecker an, wenn Sie diesen von der Netzdose abtrennen. Ziehen Sie niemals direkt an dem Netzkabel, da dieses sonst beschädigt oder kurzgeschlossen werden kann, wodurch es zu Feuer- und Stromschlaggefahr kommt.



Berühren Sie niemals den Netzstecker mit nassen Händen. Anderenfalls besteht Stromschlaggefahr. Ziehen Sie niemals direkt an dem Netzkabel, da dieses sonst beschädigt oder kurzgeschlossen werden kann, wodurch es zu Feuer- und Stromschlaggefahr kommt.

Inhalt

Kennenlernen der Registrierkasse	6
Täglicher Arbeitsablauf	8
Teil 1 KURZBEDIENUNGSANLEITUNG	9
(Nach dem Durchlesen der folgenden Abschnitte können Sie die elektronische Registrierkasse im wesentlichen bedienen.)	
1. Initialisierung	9
2. Wahl des Datumsformats und des Währungsmodus	9
3. Papier einlegen	10
4. Programmierung für den schnellen Einstieg - UHRZEIT/DATUM	11
5. Bedienungsvorgänge nach der Programmierung	13
6. Täglicher Geschäftsbericht	17
Teil 2 WEITERE FUNKTIONEN	19
(In diesen Abschnitten werden erweiterte Anwendungsmöglichkeiten beschrieben.)	
1. Verschiedene Programmierungen	19
2. Verschiedene Bedienschritte	30
Teil 3 RECHENFUNKTION	36
1. Rechenmodus	36
Teil 4 NÜTZLICHE INFORMATIONEN	38
1. Fehlersuche	38
2. Technische Daten	38

Vorbereitungen

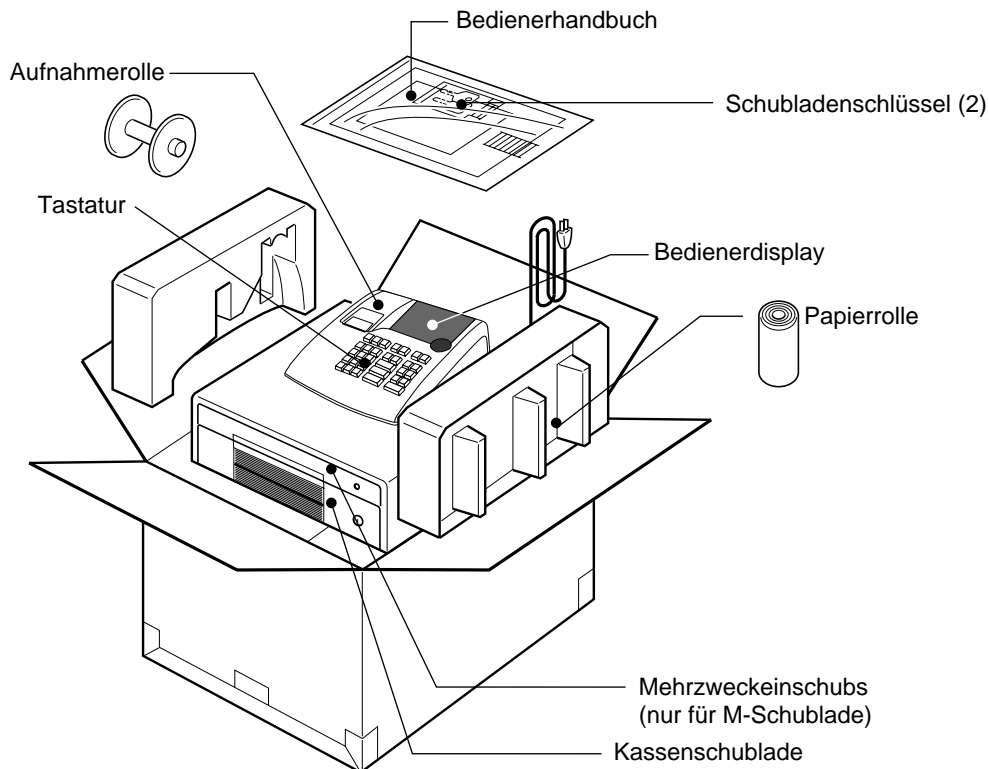

Kennenlernen der Registrierkasse

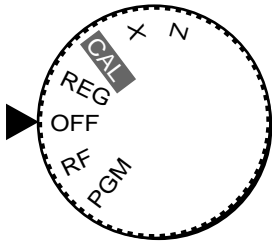

Mit dem links abgebildeten Wahlschalter können Sie die Betriebsart der Registrierkasse einstellen.

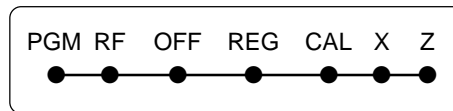

Hinweis:

Wenn die Position des Wahlschalters während des Registrierens geändert wird, kommt es zu einer Fehlermeldung (E01 wird angezeigt).

OFF

In dieser Stellung ist die Registrierkasse ausgeschaltet.

REG (Register)

In dieser Stellung werden normale Buchungen registriert.

RF (Retour)

In dieser Stellung werden Retouren registriert.

CAL (Kalkulation)

In dieser Stellung werden Kalkulationen vorgenommen.

PGM (Programmierung)

In dieser Stellung wird die Registrierkasse auf die Anforderungen Ihres Geschäftes programmiert.

X (Lesen)

In dieser Stellung erhalten Sie den Tagesumsatz, ohne dass die Endsummen gelöscht werden.

Z (Rückstellen)

In dieser Stellung erhalten Sie den Tagesumsatz. Dabei werden die Endsummen gelöscht.

Display

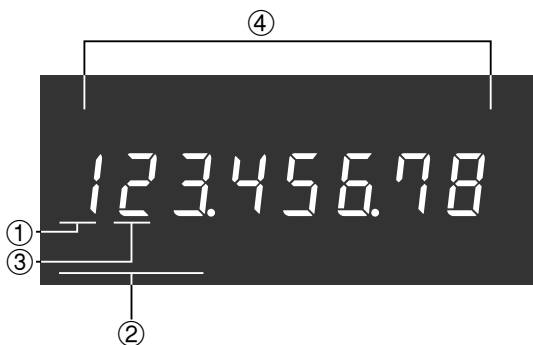

① Display Warengruppe

Immer wenn Sie eine Warengruppen-Taste zur Eingabe eines Stückpreises drücken, erscheint die entsprechende Nummer der Warengruppe auf diesem Display.

② Anzeige der PLU-Nummer

Bei jeder Durchführung einer PLU-Registrierung erscheint hier die entsprechende PLU-Nummer.

③ Wiederholung

Immer wenn Sie „Eingabewiederholung“ drücken (Seite 13), erscheint auf diesem Display die Anzahl der Wiederholungen. Beachten Sie, dass für die Wiederholungen nur eine Stelle zur Verfügung steht.

④ Zifferndisplay

Die Eingaben (Einheitspreise oder Stückzahlen) und die kalkulierten Werte (Endsumme, Zwischensumme oder Wechselgeld) erscheinen hier. Das Display hat 8 Stellen. In diesem Bereich vom Display kann in den Kassierpausen die Zeit oder das Datum angezeigt werden (Seite 32).

Tastatur

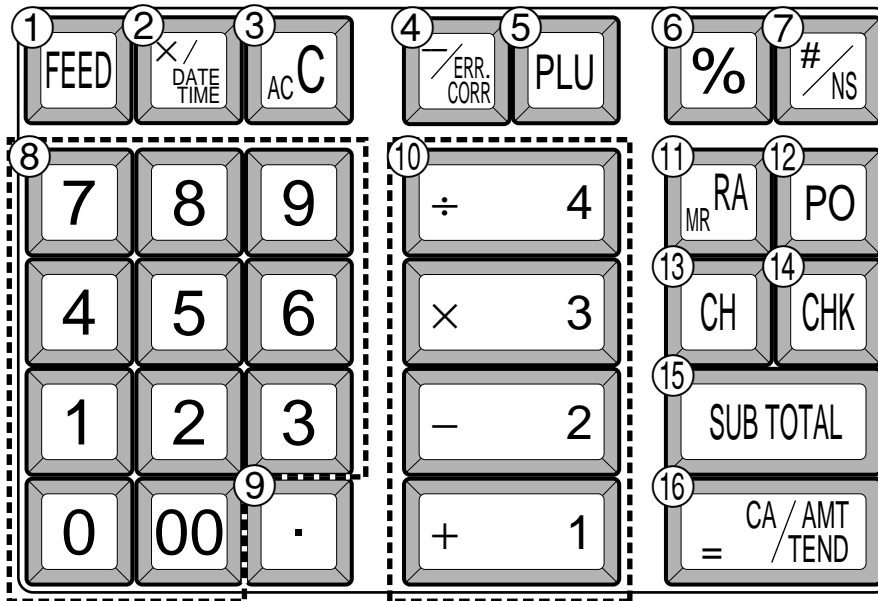

Bestimmte Tasten weisen zwei Funktionen auf, eine für den Kassiermodus und eine für den Kalkulationsmodus. Dieses Handbuch bezieht sich auf die im folgenden beschriebenen Tasten, um die Bedienung so einfach wie möglich zu erklären.

Kassiermodus

- ① **FEED** Papiervorschub
- ② **x / DATE TIME** Multiplikation/Datum/Zeit
- ③ **AC C** Löschen
- ④ **/ ERR CORR** Minus-/Fehlerkorrekturtaste
- ⑤ **PLU** PLU-Taste (Preissuche)
- ⑥ **%** Prozent
- ⑦ **# / NS** Referenznummer/Kein Verkauf
Schublade öffnen
- ⑧ **0 1 ~ 9 , 00**
Zifferntasten und Doppelnulltaste
- ⑨ **.** Dezimaltaste
- ⑩ **+ 1 - 2 x 3 ÷ 4**
Warengruppen
- ⑪ **RA / MR** Einzahlung
- ⑫ **PO** Auszahlung
- ⑬ **CH** Rechnung

- ⑭ **CHK** Check (Scheck)
- ⑮ **SUB TOTAL** Zwischensumme
- ⑯ **= CA / AMT / TEND** Barzahlungsbetrag

Kalkulationsmodus

- ③ **AC c** AC/Löschen
- ⑥ **%** Prozent
- ⑧ **0 1 ~ 9 , 00**
Zifferntasten und Doppelnulltaste
- ⑨ **.** Dezimaltaste
- ⑩ **+ 1 - 2 x 3 ÷ 4**
Arithmetische Operationen
- ⑪ **RA / MR** Memory Recall (Speicherabruf)
- ⑯ **= CA / AMT / TEND** Ist-Gleich-Taste

Täglicher Arbeitsablauf

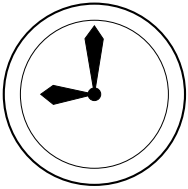

Vor dem Öffnen des Geschäftes

1. Eingeschaltet?
2. Ausreichend Papier auf der Rolle?
3. Datum und Zeit korrekt?
4. Ausreichend Kleingeld in der Schublade?

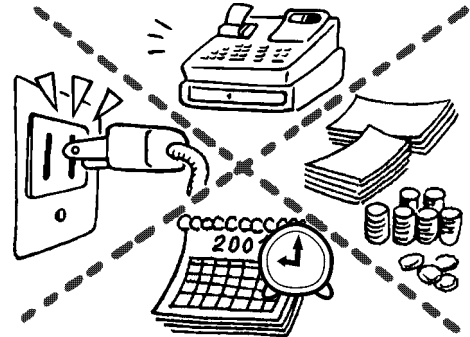

Während der Geschäftszeit

1. Kassieren.
2. Ausgabe des Tagesumsatzes, falls erforderlich.
(Erstellen des Berichtes in der Schalterstellung X.)

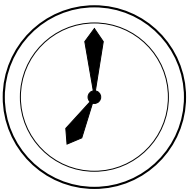
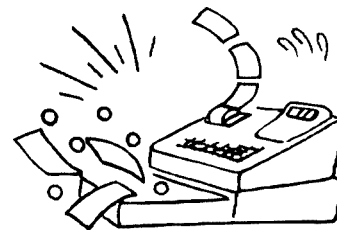

Nach dem Schließen des Geschäftes

1. Ausgabe des Tagesumsatzes.
(Erstellen des Berichtes mit Rücksetzen in der Schalterstellung Z.)
2. Das Geld aus der Schublade holen.
3. Den Wahlschalter auf OFF stellen.

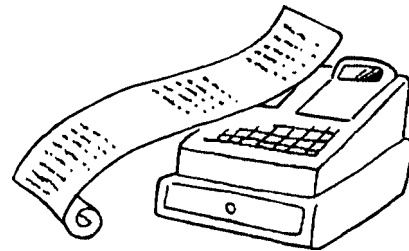

1. Initialisierung / Einlegen der Speicherschutzbatterien

Wichtig

Sie müssen die Registrierkasse initialisieren.

Die Registrierkasse initialisieren

1. Den Wahlschalter auf OFF stellen.
2. Den Netzstecker der Registrierkasse in die Steckdose stecken.
3. Die Speicherschutzbatterien einlegen.
4. Den Wahlschalter auf REG stellen.

Hinweis: Um zu verhindern, daß alle Ihre Einstellungen und Daten verlorengehen, wird empfohlen, die Speicherschutzbatterien einzusetzen.

Die Speicherschutzbatterien einlegen

1. Den Druckerdeckel entfernen.
2. Öffnen Sie den Batteriefachdeckel.
3. Legen Sie 3 neue UM-3, R6P (SUM-3) oder LR6 (AM-3) Batterien in das Batteriefach ein. Achten Sie beim Einlegen der Batterien auf die Polung Plus (+) und Minus (-) Diese ist im Batteriefach gekennzeichnet (Fig. 1).
4. Schließen Sie dann wieder den Deckel vom Batteriefach.
5. Legen Sie das Papier ein, und schließen Sie den Druckerdeckel.



(Fig. 1)

ERSETZEN SIE DIE SPEICHERSCHUTZBATTERIEN MINDESTENS EINMAL JÄHRLICH.

2. Wahl des Datumsformats und des Währungsmodus

Sie können das Datumsformat und den Währungsmodus nach der Initialisierung in Abhängigkeit von den Anforderungen Ihres Geschäfts wählen.

Vorgabe für Datumsformat ist Tag/Monat/Jahr.

Vorgabe für Währungsmodus ist Add 2.

Beispiel:

Ändern Sie das Datumsformat auf Monat/Tag/Jahr und ändern Sie den Währungsmodus auf Add 0.

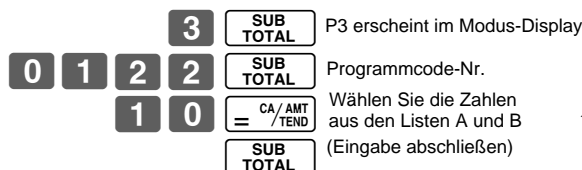

1. Den Wahlschalter auf PGM stellen.
2. Die folgenden Tasten drücken.

Wahl des Datumsformats	
Jahr/Monat/Tag	0
Monat/Tag/Jahr	1
Tag/Monat/Jahr	2

Wahl des Währungsmodus	
Add 0 (0,)	0
Add 1 (0,0)	1
Add 2 (0,00)	2

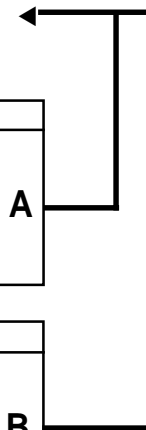

3. Einlegen der Papierrolle und Wechseln des Farbbandes

Wahlschalter auf REG

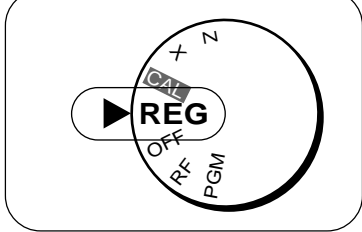

1. Einlegen der Journalrolle

- ① Den Druckerdeckel abnehmen, indem dieser an der Rückseite angehoben wird.



- ② Die Journalrolle in den Halter einsetzen.
- ③ Das vordere Ende des Rollenpapiers mit einer Schere abschneiden und den Papierstreifen in den Einlass einführen.



- ④ Die **FEED** Taste drücken, bis 20 bis 30 cm Papier aus dem Drucker ausgetreten ist.
- ⑤ Das Papier einige Male um die Aufnahmerolle wickeln.



- ⑥ Die linke Scheibe der Aufnahmerolle anbringen und die Aufnahmerolle in die Registrierkasse einsetzen.



- ⑦ Die **FEED** Taste drücken, um Schlaufen zu beseitigen.
- ⑧ Den Druckerdeckel wieder anbringen, indem die vordere Lasche des Deckels in die Nut der Registrierkasse eingesetzt wird.



2. Entfernen der Journalrolle

- ① Den Druckerdeckel gemäß obiger Anleitung abnehmen.
- ② Die **FEED** Taste drücken, bis etwa 20 cm Papier am Drucker ausgetreten ist.
- ③ Das Rollenpapier abschneiden.



- ④ Die Aufnahmerolle aus dem Drucker nehmen und die linke Scheibe der Aufnahmerolle abnehmen.
- ⑤ Das Journalpapier von der Aufnahmerolle abnehmen.



- ⑥ Das im Drucker verbliebene Papier abschneiden und die **FEED** Taste drücken, bis das verbleibende Papier aus dem Drucker ausgestoßen ist.



Optionen: Papierrolle – P-5860
Farbbandrolle – IR-40

- ⑦ Den Stützkern der Papierrolle entfernen.



- ⑧ Eine neue Papierrolle gemäß obiger Anleitung einsetzen und den Druckerdeckel wieder anbringen.

Die Vorgabe-Druckereinstellung ist für das Journal.

Um die Bons auszudrucken, siehe 1-7-3 auf Seite 24, um den Drucker für Bons oder Journal einzustellen.

Einlegen der Bonrolle

- ① Um den Drucker für das Ausdrucken von Bons zu verwenden, die Schritte 1 bis 4 unter „Einlegen der Journalrolle“ befolgen.
- ② Den Papieranfang der Bonrolle durch den Papierausschlass des Druckerdeckels führen und den Druckerdeckel wieder anbringen.
- ③ Das überstehende Papier abreißen.

Wahlschalter auf OFF

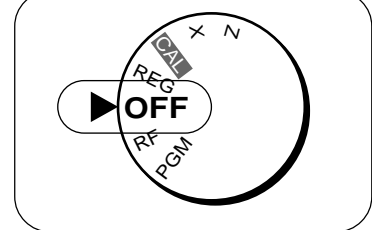

Wechseln der Farbbandrolle

- ① Den Druckerdeckel abnehmen.
- ② Die Zunge auf der Farbbandrolle nach oben klappen („PULL UP“).



- ③ Eine neue Farbbandrolle einlegen und bis zum Einrasten hineindrücken.
- ④ Den Druckerdeckel der Registrierkasse wieder schließen.
- ⑤ Zum Überprüfen die **#/NS** Taste drücken.

4. Programmierung für den schnellen Einstieg

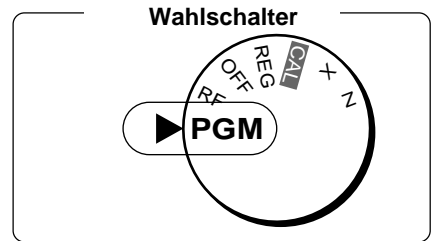

Teil 1

Bedienung	Zweck
<p>1. Den Wahlschalter auf die PGM-Position drehen.</p>	<p>Programmierung</p>
<p>2. Zur Einstellung der Uhrzeit die folgenden Tasten drücken. Beispiel: 13:18 PM = 1318</p> <div style="display: flex; align-items: center; justify-content: center;"> <div style="text-align: center; margin-right: 10px;"> <p>1 3 1 8</p> <p>Zeit Minuten</p> </div> <div style="margin-right: 10px;"> <p>1 SUB TOTAL</p> </div> <div style="margin-right: 10px;"> <p>X/DATE TIME</p> </div> <div> <p>AC C</p> </div> </div> <p>P erscheint im Modusdisplay (Zum Beenden der Zeiteingabe)</p> <ul style="list-style-type: none"> • 4 Stellen eingeben • 24-Stunden Zeitangabe 	<p>Einstellen der Uhrzeit</p>
<p>3. Zur Einstellung des Datums die folgenden Tasten drücken. Beispiel: 8. Januar 2005 = 050108</p> <div style="display: flex; align-items: center; justify-content: center;"> <div style="text-align: center; margin-right: 10px;"> <p>0 5 0 1 0 8</p> <p>Jahr Monat Tag</p> </div> <div style="margin-right: 10px;"> <p>1 SUB TOTAL</p> </div> <div style="margin-right: 10px;"> <p>X/DATE TIME</p> </div> <div> <p>AC C</p> </div> </div> <p>P erscheint im Modusdisplay (Zum Beenden der Datumseingabe)</p> <ul style="list-style-type: none"> • 6 Stellen eingeben • Nur die letzten beiden Stellen der Jahreszahl eingeben. (2006 → 06) 	<p>Einstellen des Datums</p>
<p>4. Sie können nur ein Steuerberechnungssystem eingeben — je nach Erfordernissen Ihres Geschäftes entweder als inklusive oder als extra ausgewiesene. Den Steuersatz geben Sie über die folgenden Tasten ein.</p> <p>Beispiel: Eingeben Steuersatz 1 5,25% und Steuersatz 2 10%.</p> <div style="display: flex; align-items: center; justify-content: center; margin-bottom: 10px;"> <div style="text-align: center; margin-right: 10px;"> <p>3 SUB TOTAL</p> </div> <div> <p>P3 erscheint im Modusdisplay</p> </div> </div> <div style="display: flex; align-items: center; justify-content: center; margin-bottom: 5px;"> <div style="text-align: center; margin-right: 10px;"> <p>0 1 2 5</p> </div> <div style="margin-right: 10px;"> <p>SUB TOTAL</p> </div> <div> <p>Programmcodes-Nr. für Steuersatz 1</p> </div> </div> <div style="display: flex; align-items: center; justify-content: center; margin-bottom: 5px;"> <div style="text-align: center; margin-right: 10px;"> <p>5 . 2 5</p> </div> <div style="margin-right: 10px;"> <p>= CA/AMT/TEND</p> </div> <div> <p>5,25% Steuersatz</p> </div> </div> <div style="display: flex; align-items: center; justify-content: center; margin-bottom: 5px;"> <div style="text-align: center; margin-right: 10px;"> <p>5 0 0 3</p> </div> <div style="margin-right: 10px;"> <p>= CA/AMT/TEND</p> </div> <div> <p>50 für Abrundung und 03 für MWST (Mehrwertsteuer) - inklusive</p> </div> </div> <div style="display: flex; align-items: center; justify-content: center; margin-bottom: 5px;"> <div style="text-align: center; margin-right: 10px;"> <p>SUB TOTAL</p> </div> </div> <div style="display: flex; align-items: center; justify-content: center; margin-bottom: 5px;"> <div style="text-align: center; margin-right: 10px;"> <p>0 2 2 5</p> </div> <div style="margin-right: 10px;"> <p>SUB TOTAL</p> </div> <div> <p>Programmcodes-Nr. für Steuersatz 2</p> </div> </div> <div style="display: flex; align-items: center; justify-content: center; margin-bottom: 5px;"> <div style="text-align: center; margin-right: 10px;"> <p>1 0</p> </div> <div style="margin-right: 10px;"> <p>= CA/AMT/TEND</p> </div> <div> <p>10% Steuersatz</p> </div> </div> <div style="display: flex; align-items: center; justify-content: center; margin-bottom: 5px;"> <div style="text-align: center; margin-right: 10px;"> <p>5 0 0 3</p> </div> <div style="margin-right: 10px;"> <p>= CA/AMT/TEND</p> </div> <div> <p>50 für Abrundung und 03 für MWST (Mehrwertsteuer) - inklusive</p> </div> </div> <div style="display: flex; align-items: center; justify-content: center;"> <div style="text-align: center; margin-right: 10px;"> <p>SUB TOTAL</p> </div> <div> <p>(Eingabe abschließen)</p> </div> </div> <ul style="list-style-type: none"> • Festlegungen zur Besteuerung und Details zur Rundung siehe Seite 26. 	<p>Einstellen des Steuersatzes</p>
<p>5. Drücken Sie die folgenden Tasten, um den Steuerstatus der Warengruppen einzustellen. Der Steuerstatus wird für die Warengruppen als nicht besteuert festgelegt.</p> <p>Beispiel: Warengruppen 1 und 2 auf steuerpflichtigen Status 1 einstellen.</p> <div style="display: flex; align-items: center; justify-content: center; margin-bottom: 10px;"> <div style="text-align: center; margin-right: 10px;"> <p>1 SUB TOTAL</p> </div> <div> <p>P erscheint im Modusdisplay</p> </div> </div> <div style="display: flex; align-items: center; justify-content: center;"> <div style="text-align: center; margin-right: 10px;"> <p>RA/MB + 1 - 2</p> </div> <div style="margin-right: 10px;"> <p>SUB TOTAL</p> </div> </div> <ul style="list-style-type: none"> • Zur Änderung des Steuerstatus siehe Seite 19. 	<p>Einstellen des Status der Warengruppen</p>

Bedienung	Zweck
<p>6. Nur für Euro:</p> <p>6-1. Drücken Sie die folgenden Tasten, um die Hauptwährung/Ausdruckwährung der Zwischensumme zu definieren.</p> <div style="display: flex; align-items: center; margin-bottom: 10px;"> <div style="margin-right: 10px;"> <p style="text-align: center;">3</p> <p style="text-align: center;">2 4 2 2</p> <p style="text-align: center;">1</p> <p style="text-align: center;">Euro-Status</p> </div> <div style="margin-right: 10px;"> <p>SUB TOTAL</p> <p>SUB TOTAL</p> <p>= CA/AMT /TEND</p> </div> <div> <p>P3 erscheint im Modusdisplay</p> </div> </div> <div style="display: flex; align-items: center; margin-bottom: 10px;"> <div style="margin-right: 10px;"> <p>SUB TOTAL</p> </div> <div> <p>(Beendigung der Einstellung)</p> </div> </div> <p>Euro-Status</p> <p>(1) Hauptwährung = Landeswährung, ausgedruckte Zwischensumme = Landeswährung: 0</p> <p>(2) Hauptwährung = Euro, ausgedruckte Zwischensumme = Euro: 1</p> <p>(3) Hauptwährung = Landeswährung, ausgedruckte Zwischensumme = Beide: 2</p> <p>(4) Hauptwährung = Euro, ausgedruckte Zwischensumme = Beide: 3</p> <p>6-2. Drücken Sie die folgenden Tasten, um den Wechselkurs gegenüber dem Euro einzustellen.</p> <div style="display: flex; align-items: center; margin-bottom: 10px;"> <div style="margin-right: 10px;"> <p style="text-align: center;">3</p> <p style="text-align: center;">1 9 9 9</p> <p style="text-align: center;">1 9 7 7 3</p> <p style="text-align: center;">Wechselkurs (bis zu 6 Stellen) Dezimalposition</p> </div> <div style="margin-right: 10px;"> <p>SUB TOTAL</p> <p>SUB TOTAL</p> <p>= CA/AMT /TEND</p> </div> <div> <p>P3 erscheint im Modusdisplay</p> </div> </div> <div style="display: flex; align-items: center; margin-bottom: 10px;"> <div style="margin-right: 10px;"> <p>SUB TOTAL</p> </div> <div> <p>(Beendigung der Einstellung)</p> </div> </div> <p>Beispiel: (Wechselkurs und Dezimalposition)</p> <p>Wechselkurs = 1 Euro in Landeswährung</p> <p>1 Euro = 1,95583 DM : 1 9 5 5 8 3 5</p>	<p>Einstellung für Euro</p>

Bedienung	Zweck
<p>Nur für Australien:</p> <p>Sie können manche programmierbare Optionen gemäß australischem GST mit dem folgenden Vorgang einstellen.</p> <ol style="list-style-type: none"> Den Wahlschalter auf die Z-Position drehen. Drücken Sie die folgenden Tasten für die Programmierung. <div style="display: flex; align-items: center; margin-bottom: 10px;"> <div style="margin-right: 10px;"> <p style="text-align: center;">0 1 0 1 2 0 0 1</p> </div> <div style="margin-right: 10px;"> <p>SUB TOTAL</p> <p>= CA/AMT /TEND</p> </div> </div> <p>Falls Sie diese Bedienung abbrechen möchten, drücken Sie SUB TOTAL anstelle von = CA/AMT /TEND.</p>	<p>Einstellung der australischen GST</p>

Bedienung	Zweck
<p>Nur für Euro:</p> <p>Sie können die registrierbare Währung mittels folgendem Vorgang nur auf den Euro begrenzen.</p> <ol style="list-style-type: none"> Den Wahlschalter auf die Z-Position drehen. Geben Sie alle Rückstellungsberichte einschließlich der periodischen Daten aus. Drücken Sie die folgenden Tasten für die Einstellung. <div style="display: flex; align-items: center; margin-bottom: 10px;"> <div style="margin-right: 10px;"> <p style="text-align: center;">0 1 0 7 2 0 0 2</p> </div> <div style="margin-right: 10px;"> <p>SUB TOTAL</p> <p>= CA/AMT /TEND</p> </div> </div> <p>Falls Sie diese Bedienung abbrechen möchten, drücken Sie SUB TOTAL anstelle von = CA/AMT /TEND.</p>	<p>Begrenzung der Währung (Euro)</p>

5. Bedienungsvorgänge nach der Programmierung

Hinweis:

Wenn es zu einem Fehler kommt (E01 wird angezeigt), werden die eingegebenen Zahlen auf 0 zurückgestellt.

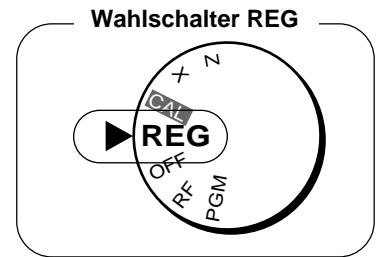

5-1 Kasse öffnen ohne Verkauf

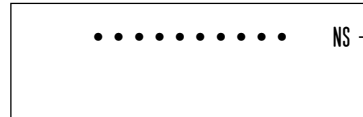

Symbol: Kein Verkauf

5-2 Grundlegender Bedienungsvorgang

Beispiel

Stückpreis	\$1,00
Anzahl	1
WG	1
Zahlbetrag	\$5,00

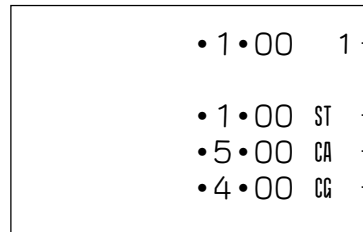
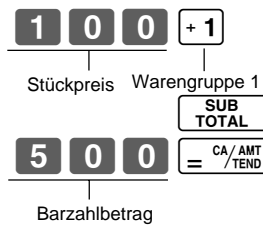

5-3 Mehrfach gleiche Waren kassieren

Beispiel

Stückpreis	\$1,00	\$1,35
Anzahl	2	3
WG	1	2

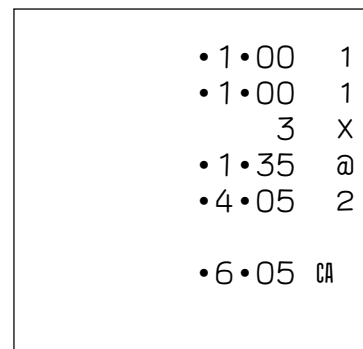
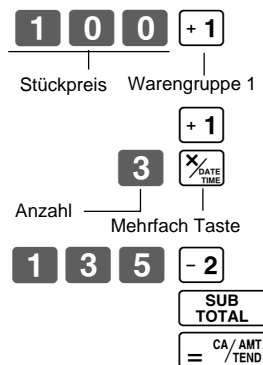

Mehrfaches Kassieren kann bei bis zu 6-stelligen Stückpreisen erfolgen.

5-4 Kredit

Beispiel

Stückpreis	\$1,00	\$2,00	\$3,00
Anzahl	1	1	1
WG	1	2	1

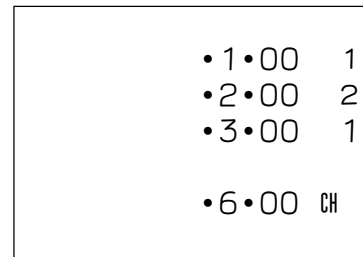
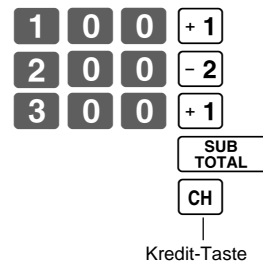

Die Eingabe des Zahlbetrages kann nicht mit **CH** Taste erfolgen (Rückgelderrechnung).

5-5 Gemischte Zahlung

Beispiel

Stückpreis	\$2,00	\$3,00	\$4,00
Anzahl	1	1	1
WG	1	2	1
Zahlbetrag	\$5,00		

Bedienung

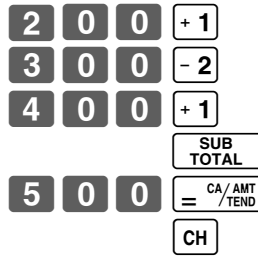

Ausdruck

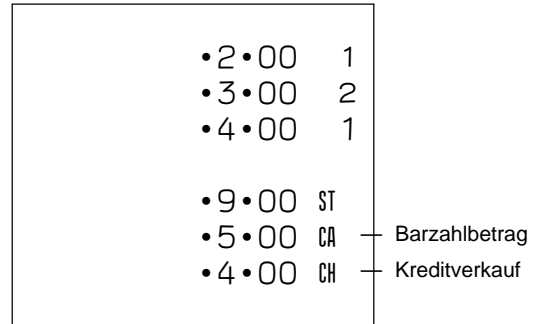

5-6 Korrekturen

Die Korrektur kann beim Kassieren erfolgen (vor dem Drücken der WG-Taste) oder nachdem die Eingabe bereits gespeichert wurde (nach dem Drücken der WG-Taste).

5-6-1 Vor dem Drücken einer WG-Taste

AC C Löschung der Eingabe.

Beispiel

1. Falsche Eingabe von 400 für Stückpreis anstelle von 100.

Bedienung

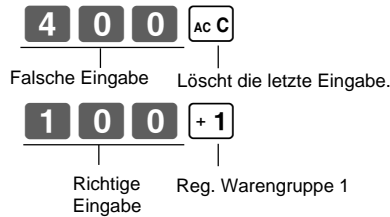

Ausdruck

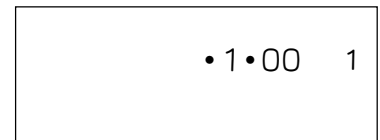

2. Es wurde zuerst der Stückpreis eingegeben anstelle der Anzahl und dann **X/DATE TIME**.

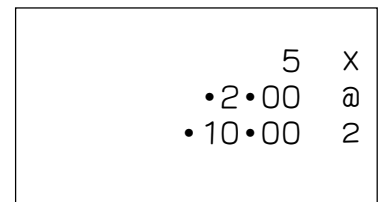
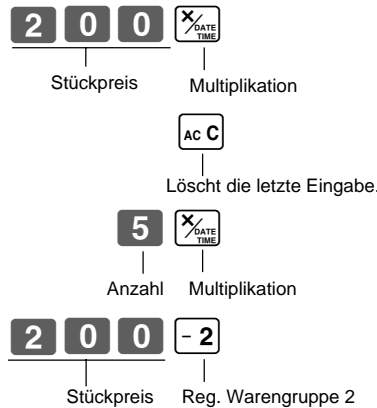

3. Als Stückpreis wurde 150 anstelle von 105 eingegeben.

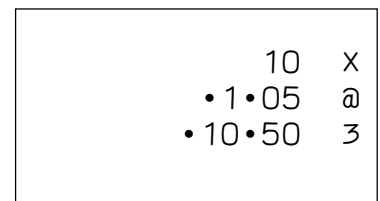
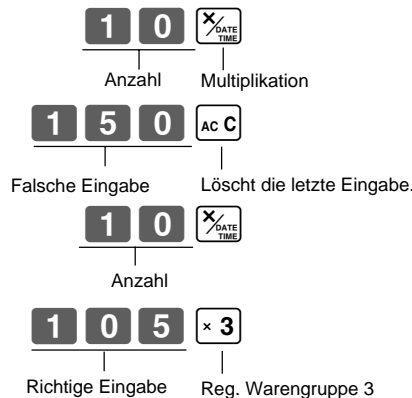

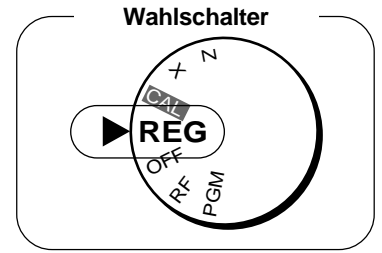

Teil 1

Bedienung

Ausdruck

5-6-2 Nach dem Drücken der WG-Taste

Die Taste löscht die letzte Eingabe.

Beispiel

- Als Stückpreis wurde 550 anstelle von 505 eingegeben und WG-Taste gedrückt.

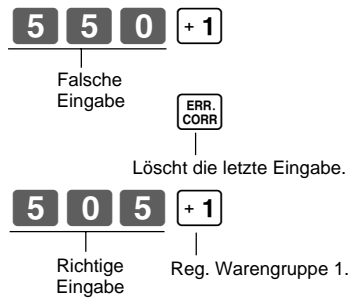

•5•50	1
-5•50	VD
•5•05	1

- Als Stückpreis wurde 220 anstelle von 230 eingegeben und WG-Taste gedrückt.

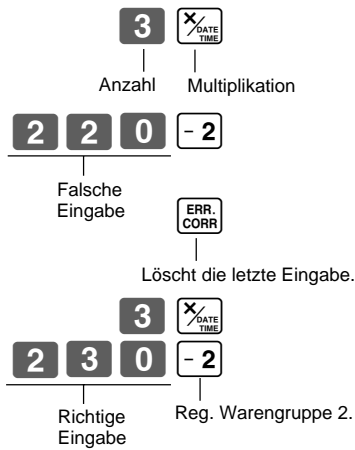

	3	X
•2•20	@	
•6•60	2	
-6•60	VD	
	3	X
•2•30	@	
•6•90	2	

5-7-1 Registrierung mit Währungswechsel

Beispiel

Einheitspreis	2,00
Stückzahl	3
Warengruppe	1
Übergebener Bargeldbetrag	Euro 15,00
Wechselkurs	1 Euro = 0,5 Fr
Hauptwährung	Landeswährung (Fr)
Ausdrucken der Zwischensumme	Beide Währungen

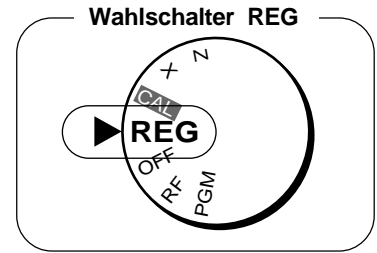

Bedienung ————— **Display**

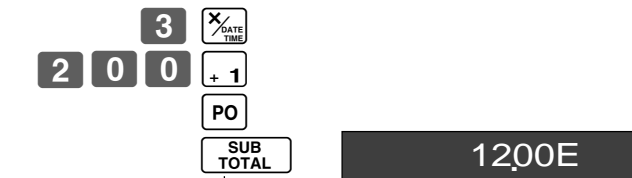

Drücken Sie **PO**, bevor die Zwischensumme in Euro umgewandelt wird.



Drücken Sie **PO** nach Eingabe des übergebenen Betrags, um den Betrag in Euro umzuwandeln. *1



Drücken Sie **CA / AMT / TEND**, um die Transaktion abzuschließen. Das Rückgeld in der Hauptwährung wird am Display angezeigt. *2



Sie können die Währung des Rückgeldes wiederholt umschalten, indem Sie **CA / AMT / TEND** drücken.

*1 Falls der Zahlbetrag gleich der Zwischensumme entspricht, können Sie diese Operation auslassen. Drücken Sie die **CA / AMT / TEND**-Taste direkt nach der Zwischensumme.

*2 Falls der Zahlbetrag weniger als die Zwischensumme beträgt, spezifiziert die Registrierkasse eine teilweise Zahlung und zeigt den Saldo in der Hauptwährung am Display an.

Ausdruck

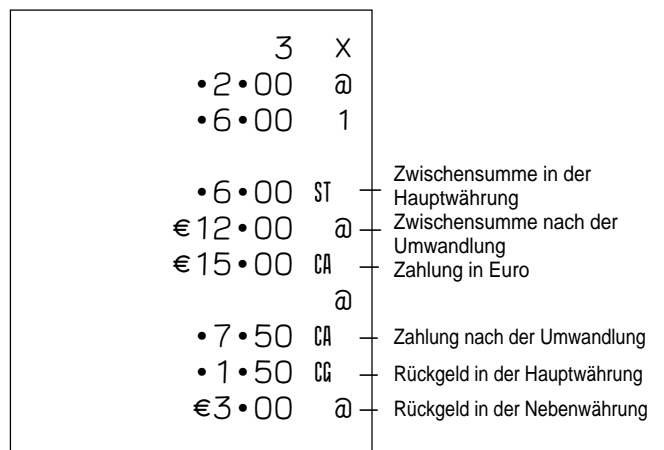

6. Täglicher Geschäftsbericht

Indiesem Abschnitt wird beschrieben, wie Berichte aus dem Speicher der Registrierkasse abgerufen werden können.

Wichtig

Beachten Sie bitte, dass die Daten beim Erstellen eines Z-Berichtes aus dem entsprechenden Speicher gelöscht werden. Wenn die Daten erhalten bleiben sollen, verwenden Sie bitte den X-Bericht.

6-1 Finanzbericht

Bedienung

Ausdruck

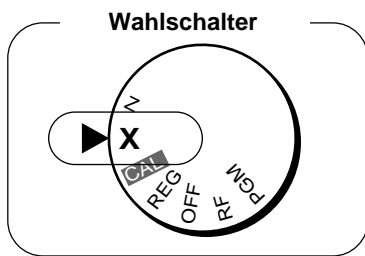

08-01-05	—	Datum
12-35#0085	—	Zeit/Laufende Nr.
	X	Symbol: Lesen
158 *	—	Bruttoverkauf-Stückzahl
• 16676 • 48 *	—	Bruttoverkauf-Betrag
46 NT	—	Nettoverkauf-Kundenzahl
• 16675 • 99 NT	—	Nettoverkauf-Betrag
• 16518 • 99 CA #	—	Gesamtes Bargeld in der Schublade
• 92 • 00 CH #	—	Kreditsumme in der Schublade
• 70 • 00 * CK	—	Schecksomme in der Schublade

6-2 Lese/Rückstell-Gesamtbericht

Bedienung

Ausdruck

6-2-1 Täglicher Lese/Rückstell-Bericht

Wahlschalter auf **X**
(Lesen)

Wahlschalter auf **Z**
(Zurücksetzen)



Z-(Zurücksetz) Bericht

08-01-05	—	Datum
19-35#0086	—	Zeit/Laufende Nr.
0001	Z	Nicht rückstellbare Z-Zähler/ Zurücksetzsymbol *1
48	1	Anz. von Stück/WG-Nr.
• 166 • 94	—	Menge
61	2	
• 1259 • 15	—	
44	3	
• 15175 • 39	—	
5	4	
• 75 • 00	—	
158 *	—	Bruttoverkauf-Stückzahl
• 16676 • 48 *	—	Bruttoverkauf-Betrag

• 1•40	-	Summe DM-Nachlass
• 0•91	%+	Summe %-Aufschlag/%-Nachlass
• 1182•64	TA	Nettoumsatz Steuer 1
• 62•07	TX	Summe Steuer 1
• 167•45	*TA	Nettoumsatz Steuer 2
• 16•75	TX2	Summe Steuer 2
46	NT	Nettoverkauf-Kundenzahl
• 16675•99	NT	Nettoverkauf-Betrag
47	CA	Anzahl Bazahlung
• 16513•99	CA	Summe Bazahlung
4	CH	Anzahl Kreditzahlung
• 92•00	CH	Summe Kreditzahlung
1	CK	Anzahl Scheckzahlung
• 70•00	CK	Summe Scheckzahlung
• 15•00	RA	Summe Einzahlung
• 10•00	PO	Auszahlungsbetrag
4	VD	Anzahl Sofortstomo
1	RF	Anzahl Retouren/Schloss
• 3•00	RF	Summe Retouren (nach Modus-Betrieb)
16	CA X	Anz. <input type="checkbox"/> CA/AMT / <input type="checkbox"/> TEND Taste
1	NS	Anzahl Nullbon/Kein Verkauf
• 16518•99	CA #	Summe Bar/Lade (Kassensoll)
• 92•00	CH #	Summe Kredit/Lade
• 70•00	*CK	Summe Scheck/Lade
000001		Summe GRAND TOTAL/
6675•99		Revisionspeicher*2

X- (Lese) Bericht ist gleich, ausgenommen *1 und *2.

6-2-2 Periodischer Lese/ Rückstell-Bericht

Bedienung

Ausdruck

Wahlschalter auf

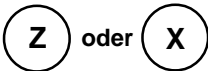

1 0 CA/AMT / TEND

08-01-05	-	Datum
19-50#0087	-	Zeit/Laufende Nr.
# 10#••••	X	Symbol: Lesen
77	*	Bruttoverkauf-Stückzahl
• 1116•90	*	Bruttoverkauf-Betrag
11	NT	Nettoverkauf-Kundenzahl
• 1116•90	NT	Nettoverkauf-Betrag

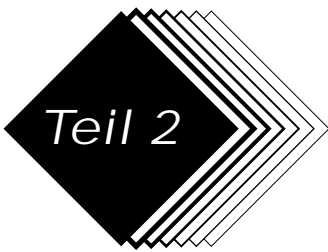

WEITERE FUNKTIONEN

1. Verschiedene Programmierungen

1-1 Festpreisprogrammierung für Warengruppen

Beispiel

Festpreis	\$1,00	\$2,20	\$11,00
WG	1	2	3

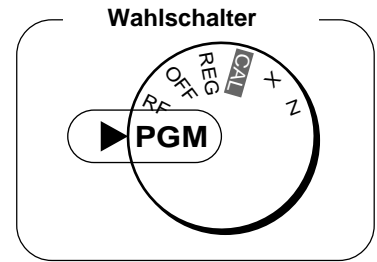
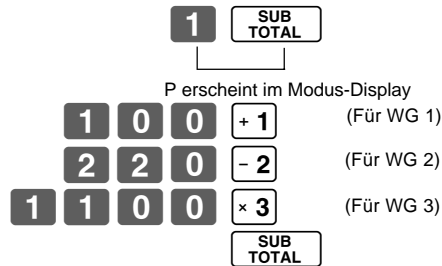

Teil 2

• Festpreise im Bereich von 0,01~9999,99.

1-2 Programmierung eines Prozentsatzes für die Prozenttaste

Beispiel

Nachlass-Satz	2,5%
---------------	------

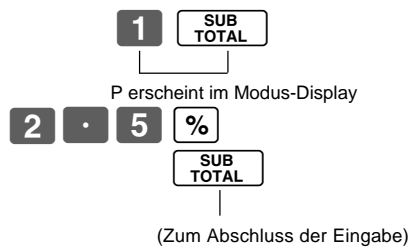

• Prozentsatz im Bereich 00,01 bis 99,99%.

1-3 Programmierung Steuersatz-zuordnung für die Warengruppen

Steuer-Status für die Warengruppen 1~4 ist als steuerfrei initialisiert.

Beispiel

Status	Besteuerung 1	Besteuerung 2
WG	1	2

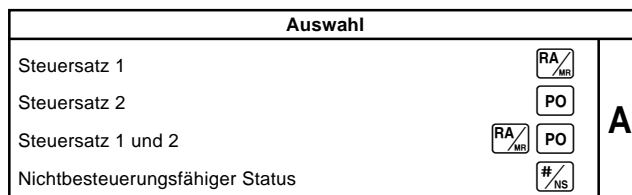
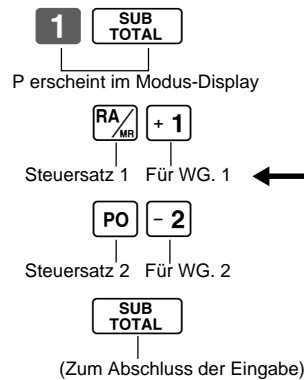

1-4 Status für Warengruppe

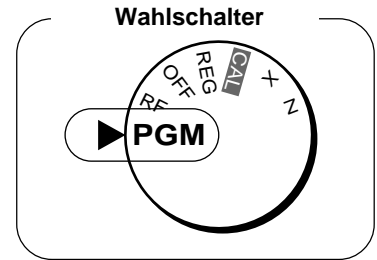

Beispiel

WG	Auswahl		
	A	B	C
1	0	4	1
2	0	5	1

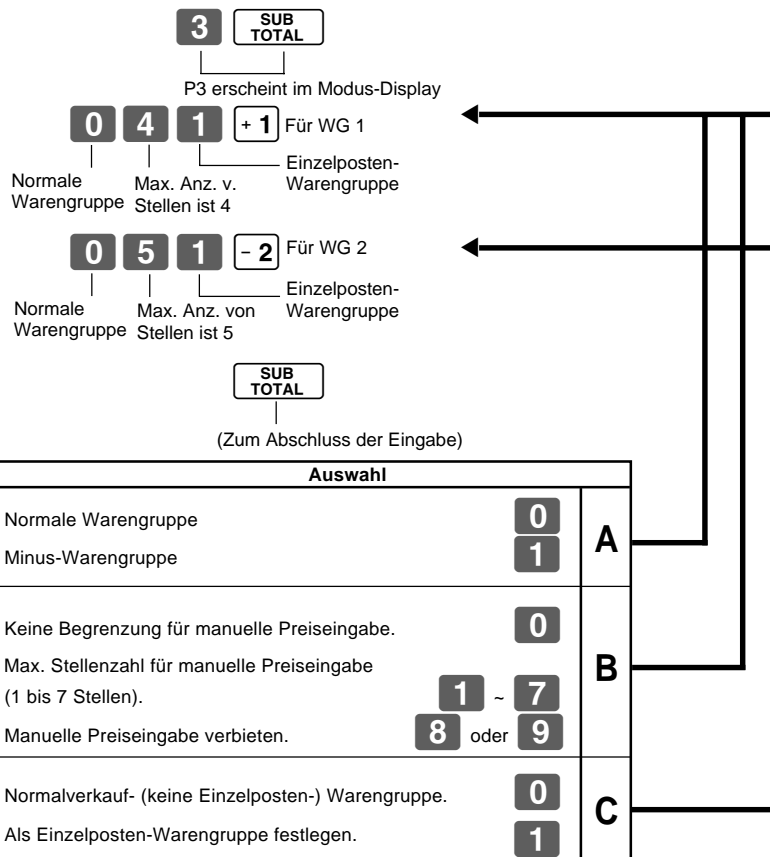

1-5 Status für Prozenttaste

1-5-1 Besteuerungsstatus für Prozenttaste programmieren

Die Prozenttaste ist als steuerfrei initialisiert.

Beispiel

Die Prozenttaste auf Steuersatz 1 programmieren.

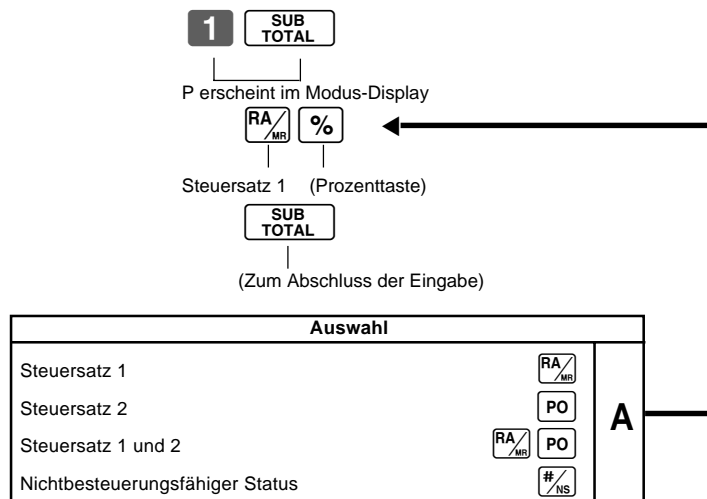

1-5-2 Status für Prozenttaste

Beispiel

Runden	Auf-
Prozent	%+

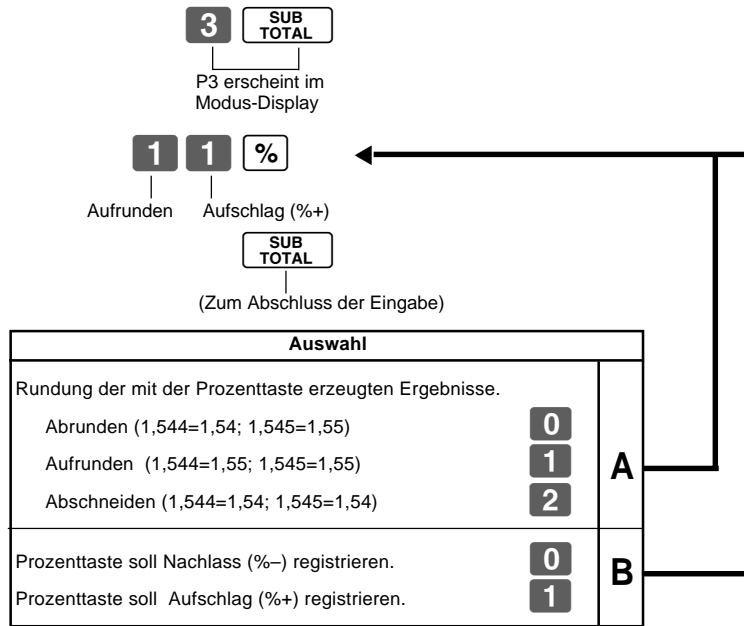

Teil 2

1-6 Steuerstatus der Minus-Taste

Beispiel:

Die Minus-Taste auf Steuerstatus 1 programmieren.

Die Minustaste ist als steuerfrei initialisiert.

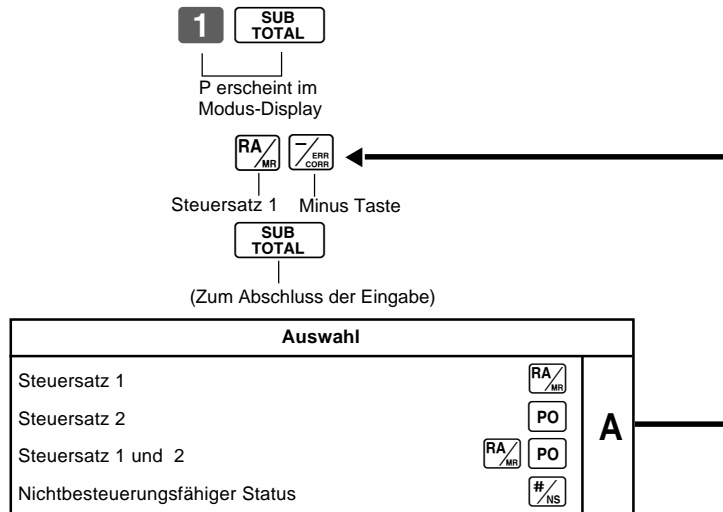

1-7 Allgemeine Funktionen

1-7-1 Allgemeine Einstellungen

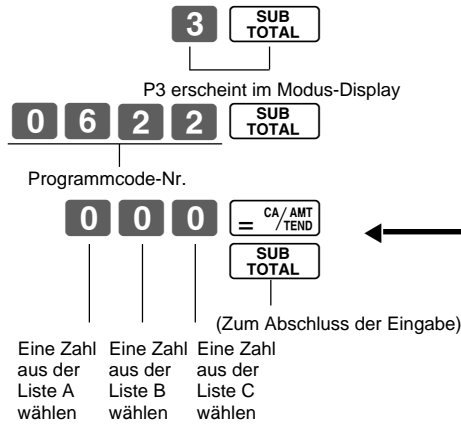
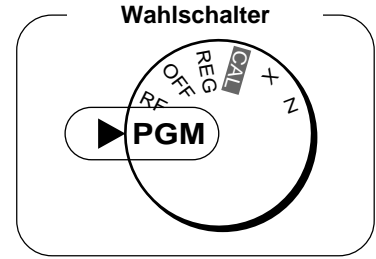

Auswahl			
Tastenpuffer während der Bonausgabe im REG-Modus aufrechterhalten.			
Die Transaktionsnummer auf Null setzen, wenn ein Hauptbericht ausgegeben wird.			
Teilzahlung Kredit.			
Nein	Ja	Ja	0
		Nein	1
	Nein	Ja	2
		Nein	3
Ja	Ja	Ja	4
		Nein	5
	Nein	Ja	6
		Nein	7

Auswahl			
Die letzten beiden Stellen bei Barzahlungsbetrag auf 00, 25, 50 und 75 begrenzen, wenn die Dänische Rundung für Zwischensummen und Gesamtbeträge spezifiziert ist.			
Teilzahlung BAR.			
Teilzahlung Scheck.			
Ja	Ja	Nein	0
		Ja	1
	Nein	Nein	2
		Ja	3
Nein	Ja	Nein	4
		Ja	5
	Nein	Nein	6
		Ja	7

Auswahl	
Die 00 Taste als 00-Taste verwenden.	0
Die 00 Taste als eine 000-Taste verwenden.	1

1-7-2 Druckkontrolle

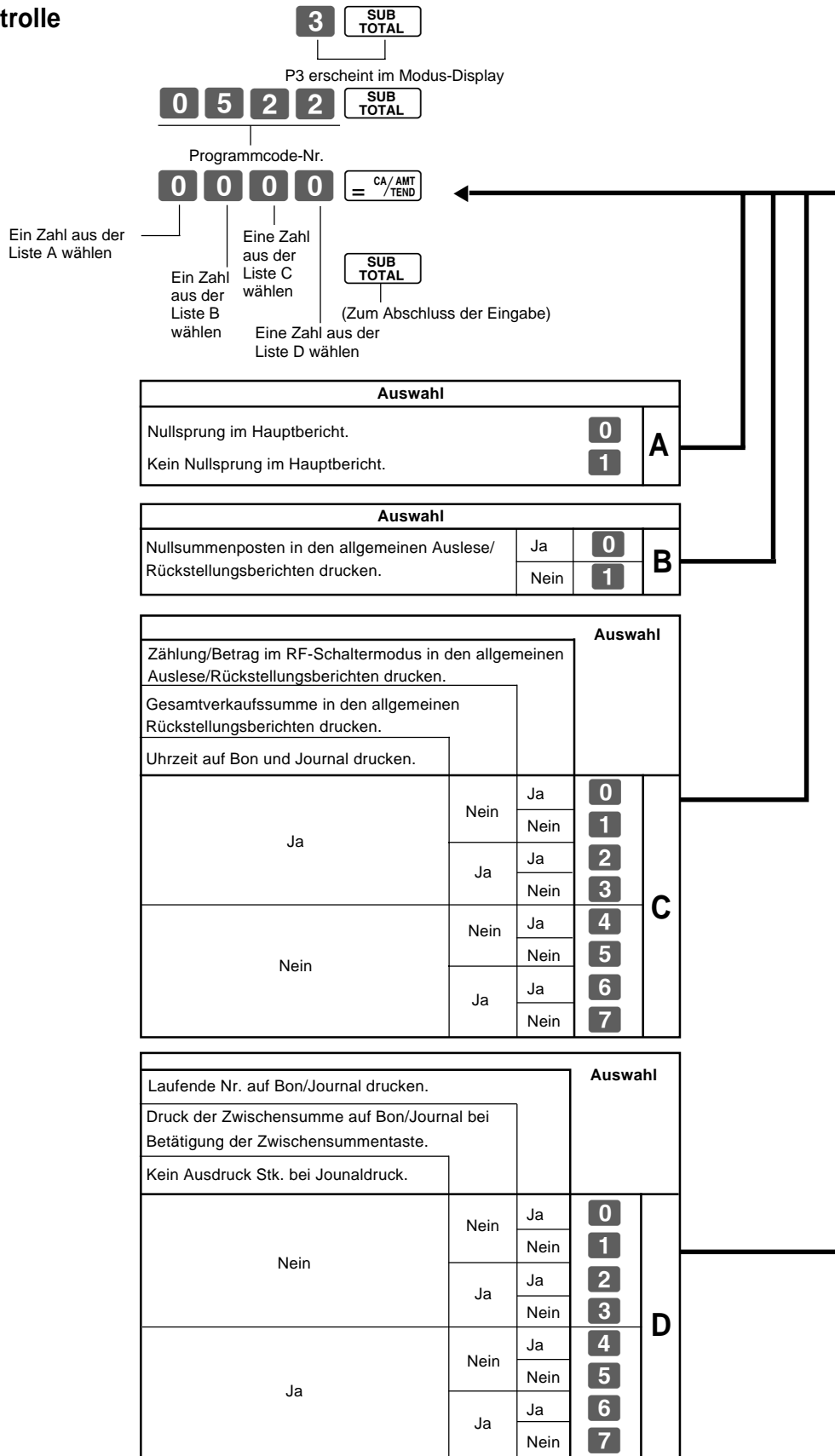

Teil 2

1-7-3 Druckkontrolle

Nach der Initialisierung ist der Drucker auf Journaldruck festgelegt.

Beispiel

Kasse arbeitet mit Bondruck

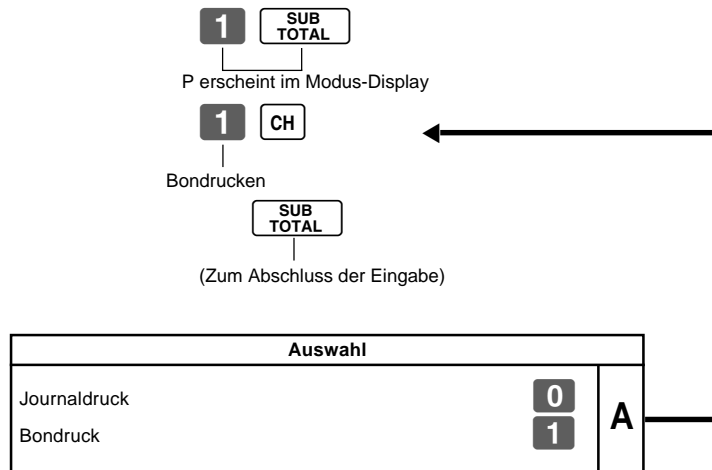
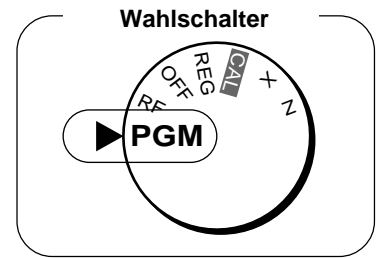

- Bon- oder Journaldruck kann auch nach Punkt 1-7-2 „Druckkontrolle“ erfolgen.

1-8 PLU-Einstellungen

1-8-1 Querverbindung zu Warengruppen

Beispiel

PLU-Nummer	1	100
Querverbindungs-Nr. der Warengruppe	1	4

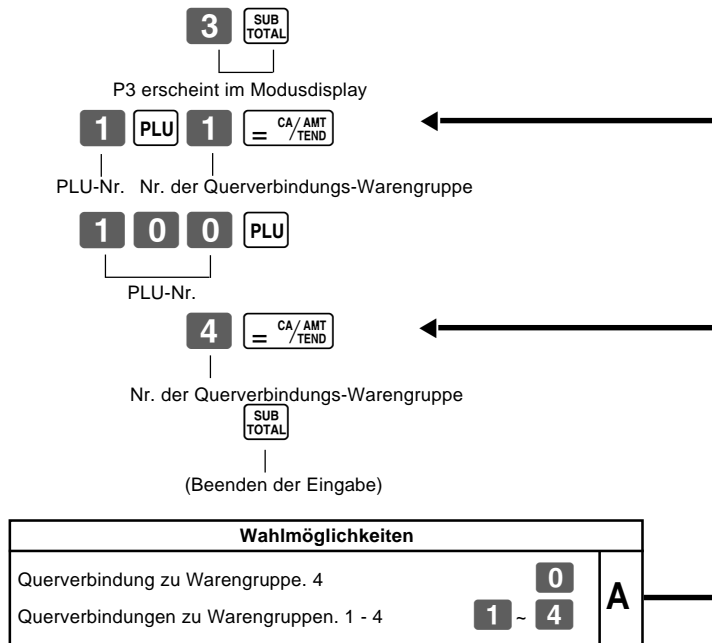

- Es können bis zu 100 PLUs eingegeben werden.
- Wenn die Querverbindung für eine Warengruppe nicht eingegeben wird, erfolgt die Querverbindung der PLU mit Abteilung 4.
- Der Status für Einzelposten und Steuerstatus folgt der Nummer für die Querverbindungs-Warengruppe.

1-8-2 Stückpreise für PLUs

Beispiel

PLU No.	1	2
Stückpreis	\$1.00	\$3.00

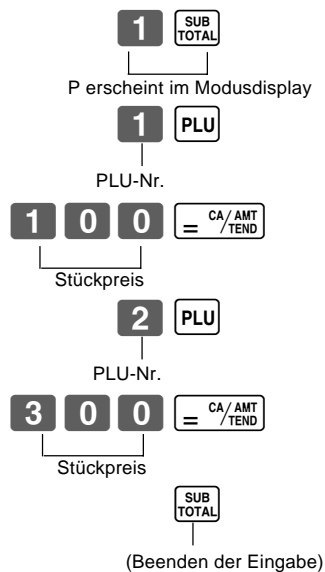

- Stückpreise innerhalb des Bereichs von \$0,01 - 999,99.

1-9 Festlegen von Steuersatz und Rundung

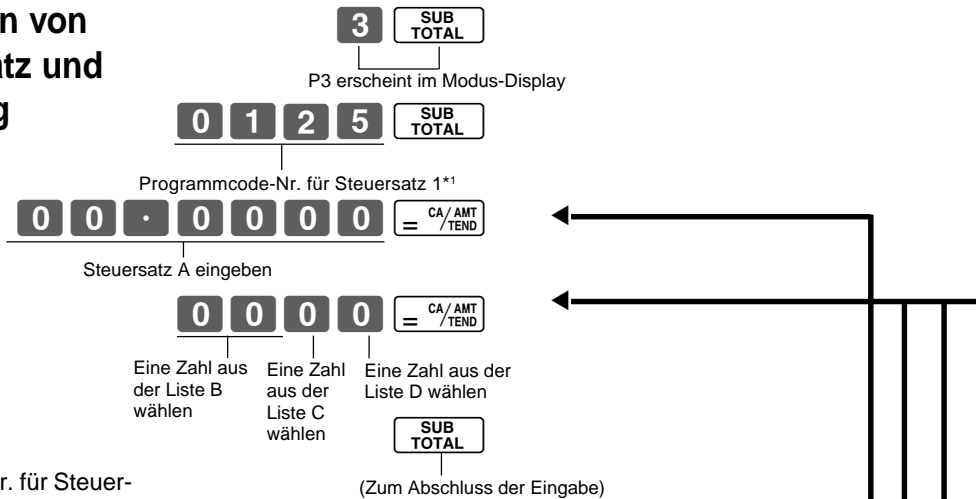

*1 Programmcode-Nr. für Steuersatz 2 ist **0 2 2 5**.

- Die Steuer wird entweder extra ausgewiesen oder ist im Betrag enthalten (MWST). Sie können nur einen Steuersatz spezifizieren.
- Die normale Rundung legt fest, wie die Steuerbeträge auf die richtige Dezimalstellenzahl zu runden sind.
- Die spezielle und die dänische Rundung legen fest, wie die letzten beiden Stellen von Zwischensummen und Gesamtbeträgen auf 00, 25, 50 and 75 zu runden sind.
- Beachten Sie bitte, dass die für Ihre Kasse festzulegende Rundungsart von der Steuergesetzgebung Ihres Landes abhängt.

Steuersatz	
Es ist ein Steuersatz im Bereich von 0,0001 ~ 99,9999% möglich. Verwenden Sie die . Taste für den Dezimalpunkt.	A
Normale Rundung	
Auf 2 Dezimalstellen kürzen. (1,544=1,54; 1,545=1,54)	0 0
Auf 2 Dezimalstellen abrunden. (1,544=1,54; 1,545=1,55)	5 0
Auf 2 Dezimalstellen aufrunden. (1,544=1,55; 1,545=1,55)	9 0
Spezielle Rundungsverfahren für Zw.summen und Gesamtbeträge	
Keine Festlegungen	0
Spezielle Rundung 1 0 ~ 2 → 0; 3 ~ 7 → 5; 8 ~ 9 → 10 Beispiele: 1,21=1,20; 1,26=1,25; 1,28=1,30	1
Spezielle Rundung 2 0 ~ 4 → 0; 5 ~ 9 → 10 Beispiele: 1,123=1,120; 1,525=1,530	2
Dänische Rundung (Auch die auf Seite 18 beschriebene Begrenzung für den übergebenen Geldbetrag einstellen.) 00 ~ 12 → 0; 13 ~ 37 → 25; 38 ~ 62 → 50; 63 ~ 87 → 75; 88 ~ 100 → 100 Beispiele: 1,11=1,00; 1,28=1,25; 1,39=1,50; 1,80=1,75; 1,99=2,00	3
Skandinavische Rundung 00 ~ 24 → 0; 25 ~ 74 → 50; 75 ~ 99 → 100 Beispiele: 1,21=1,0; 1,30=1,50; 1,87=2,00	6
Australische Rundung (nur für Steuerrate 1) 0 ~ 2 → 0; 3 ~ 7 → 5; 8 ~ 9 → 10 Beispiele: 1,21=1,20; 1,26=1,25; 1,28=1,30	7
Steuerausweisung für für Zwischensummen und Gesamtbeträge	
Keine Steuerzuordnung	0
Steuer exklusiv	2
Steuer inklusiv	3

1-10 Ausdrucken des Steuerstatus

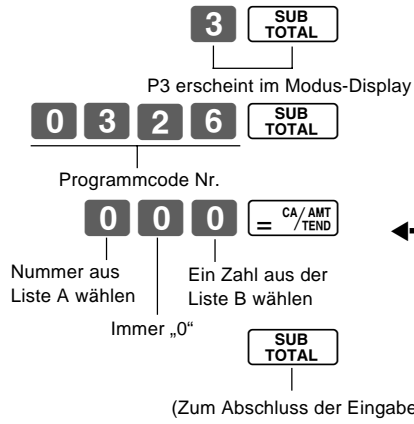
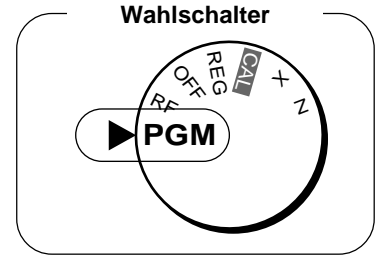

Auswahl			
Steueresamtbetrag drucken (nur für Australien).			
Steuersymbol drucken (nur für Australien).			
Ja	Nein	0	A
	Ja	1	
Nein	Nein	2	
	Ja	3	

Auswahl			
Steuerpflichtigen Betrag ausdrucken.			
Steuerpflichtigen Betrag und inklusiven Steuerbetrag ausdrucken.			
Ja	Ja	0	B
	Nein	1	
Nein	Ja	2	
	Nein	3	

Teil 2

1-11 Ausdrucken aller Voreinstellungen

- Ausdrucken der Voreinstellungen.

1-11-1 Ausdrucken von vorgegebenen Daten, mit Ausnahme von PLU-Einstellungen

Bedienung	Ausdruck
= CA/AMT / TEND	08-01-05 Datum
	08-06#0038 Zeit/Laufende Nr.
	X Symbol: Lesen
	1 1 WG Nr./Festpreis/Steuer-Status
	#041 Normale-WG/Betragsgrenze/Einzelposten
	2 2
	#051
	3 #
	#000
	1 1 Minus/Steuer-Status
	2 2 % Prozensatz/%+ oder %-
	#11 1 Prozenttaste/Steuer-Status
	# Euro-Wechselkurs
	0122 #22 Datum/Währungsmodus
	0522 #1062 Druckkontrolle
	0622 #0000 Allgemeine Einstellungen
	1022 #3 Einstellungen für die Berechnungen
	0326 #002 Steuerkontrolle
	2422 #0 Euro-Status
	0125 % Steuersatz 1
	5 5003 Rundung/Steuersystem
	0000
	0255 % Steuersatz 2
	10 10000 %
	5003
	0000
	08-01-05

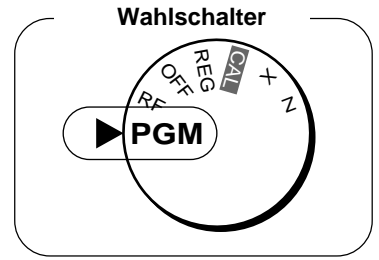

1-11-2 Ausdrucken von vor-eingegebenen PLU-Einstellungen

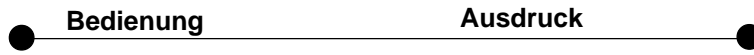

1 = CA/AMT / TEND

08-01-05	Datum	
08-10#0039	Zeit/Laufende Nummer	
X	Lesesymbol	
001...1.00	1	PLU-Nr./Stückpreis/ Querverbindungs- Warengruppe
002...2.20	2	
003...3.00	3	
004...4.00	4	
005...5.20	1	
006...6.00	2	
007...7.00	3	
099...8.00	4	
100...10.00	3	
08-01-05		

Teil 2

2. Verschiedene Bedienschritte

2-1 Kassieren mit Festpreis-Warengruppen

(Programmierung: Siehe Seite 19)

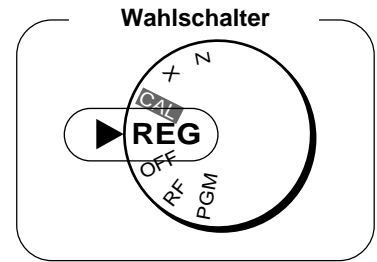

Beispiel

Festpreis	\$1,00	\$2,20	\$11,00
Anzahl	1	2	4
WG	1	2	3
Zahlgeldbetrag	\$50,00		

	Bedienung		Ausdruck	
--	------------------	--	-----------------	--

	+ 1 - 2 - 2 4 X/DATE TIME × 3 SUB TOTAL 5 0 0 0 = CA/AMT /TEND		<table border="0" style="width: 100%;"> <tr> <td style="width: 15%;">• 1•00</td> <td style="width: 10%;">1</td> <td style="width: 10%;">Festpreis festgelegt für Warengruppe 1</td> </tr> <tr> <td>• 2•20</td> <td>2</td> <td>Festpreis festgelegt für Warengruppe 2</td> </tr> <tr> <td>• 2•20</td> <td>2</td> <td>Wiederholung</td> </tr> <tr> <td>4</td> <td>X</td> <td>Symbol: Multiplikation</td> </tr> <tr> <td>• 11•00</td> <td>@</td> <td>Festpreis festgelegt für Warengruppe 3</td> </tr> <tr> <td>• 44•00</td> <td>3</td> <td></td> </tr> <tr> <td colspan="3"> </td> </tr> <tr> <td>• 49•40</td> <td>ST</td> <td></td> </tr> <tr> <td>• 50•00</td> <td>CA</td> <td>Bargeldzahlungsbetrag</td> </tr> <tr> <td>• 0•60</td> <td>CG</td> <td>Rückgeld</td> </tr> </table>	• 1•00	1	Festpreis festgelegt für Warengruppe 1	• 2•20	2	Festpreis festgelegt für Warengruppe 2	• 2•20	2	Wiederholung	4	X	Symbol: Multiplikation	• 11•00	@	Festpreis festgelegt für Warengruppe 3	• 44•00	3					• 49•40	ST		• 50•00	CA	Bargeldzahlungsbetrag	• 0•60	CG	Rückgeld	
• 1•00	1	Festpreis festgelegt für Warengruppe 1																																
• 2•20	2	Festpreis festgelegt für Warengruppe 2																																
• 2•20	2	Wiederholung																																
4	X	Symbol: Multiplikation																																
• 11•00	@	Festpreis festgelegt für Warengruppe 3																																
• 44•00	3																																	
• 49•40	ST																																	
• 50•00	CA	Bargeldzahlungsbetrag																																
• 0•60	CG	Rückgeld																																

2-2 Registrierung der Einzelposten

(Programmierung: Siehe Seite 20)

Beispiel 1:

Status	Einzelposten
Festpreis	\$0,50
Anzahl	1
WG	1

	5 0 + 1		<table border="0" style="width: 100%;"> <tr> <td style="width: 15%;">• 0•50</td> <td style="width: 10%;">1</td> <td style="width: 10%;"></td> </tr> <tr> <td>• 0•50</td> <td>CA</td> <td>Zahlungsbetrag</td> </tr> </table>	• 0•50	1		• 0•50	CA	Zahlungsbetrag	
• 0•50	1									
• 0•50	CA	Zahlungsbetrag								

In diesem Beispiel ist WG 1 als Einzelposten festgelegt.
(Programmierung: Siehe Seite 16.)

Beispiel 2:

Status	Normale	Einzelposten
Festpreis	\$1,00	\$0,50
Anzahl	1	1
WG	2	1

	1 0 0 - 2 5 0 + 1 SUB TOTAL = CA/AMT /TEND		<table border="0" style="width: 100%;"> <tr> <td style="width: 15%;">• 1•00</td> <td style="width: 10%;">2</td> <td style="width: 10%;"></td> </tr> <tr> <td>• 0•50</td> <td>1</td> <td></td> </tr> <tr> <td colspan="3"> </td> </tr> <tr> <td>• 1•50</td> <td>CA</td> <td>Zahlungsbetrag</td> </tr> </table>	• 1•00	2		• 0•50	1					• 1•50	CA	Zahlungsbetrag	
• 1•00	2															
• 0•50	1															
• 1•50	CA	Zahlungsbetrag														

Ein Einzelposten kann nicht beendet werden, wenn vorher ein normaler Posten registriert wurde.

2-3 Zahlung mit Scheck

Beispiel:

Festpreis	\$35,00
Anzahl	2
WG	4

Bedienung **Ausdruck**

3 5 0 0 + 4
 + 4
 SUB TOTAL
 CHK

•35•00 4
 •35•00 4
 •70•00 CK — Scheck

2-4 Bar- und Scheck-Zahlung

Beispiel:

Festpreis	\$30,00	\$25,00
Anzahl	1	1
WG	2	3
Zahlbetrag	\$20,00	
Scheck	\$35,00	

3 0 0 0 - 2
 2 5 0 0 × 3
 SUB TOTAL
 2 0 0 0 = CA/AMT/TEND
 CHK

•30•00 2
 •25•00 3
 •55•00 ST
 •20•00 CA
 •35•00 CK

Teil 2

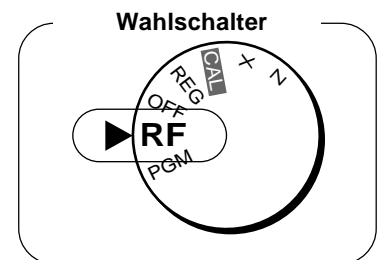

2-5 Retouren

Beispiel

Fretpreis	\$1,00	\$2,00
Anzahl	1	1
WG	2	3

Bedienung **Ausdruck**

1 0 0 - 2
 2 0 0 × 3
 SUB TOTAL
 = CA/AMT/TEND

13-55#0074 RF — Retoure-Modus Anzeige
 •1•00 2
 •2•00 3
 •3•00 CA

Nach Abschluss einer Retoure im RF-Modus, drehen Sie den Wahlschalter bitte wieder auf REG (Kasse).

2-6 PLU-Betrieb

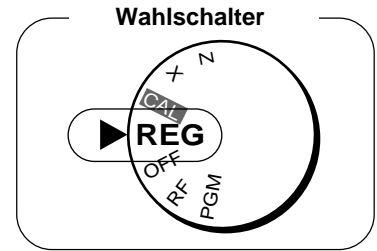

2-6-1 PLU-Registrierung

(Programmieren: Siehe Seite 25)

Beispiel

PLU-Nr.	1	2
Stückpreis	\$1.00	\$2.00
Anzahl	2	4
Querverbindungs-Nr. der Warengruppe	1	1
Bargeld erhalten	\$10.00	

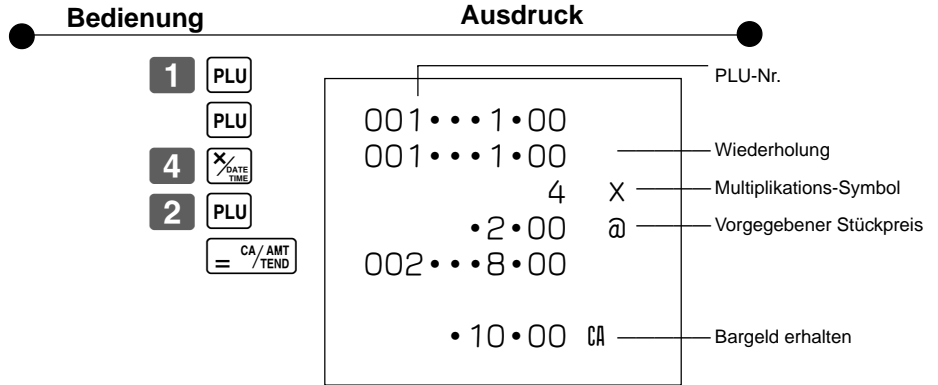

2-6-2 PLU-Einzelpostenverkauf

(Programmieren: Siehe Seite 25)

Beispiel

PLU-Nr.	1
Status	Einzelpostenverkauf
Stückpreis	\$1.00
Anzahl	1

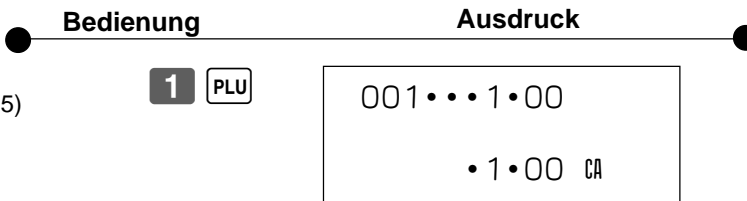

- In diesem Beispiel wurde die Querverbindungs-Warengruppe 1 für einen Einzelpostenverkauf programmiert (Programmieren: Siehe Seite 23).
- Ein Einzelpostenverkauf kann nicht abgeschlossen werden, wenn ein Posten bereits vorher registriert wurde.

2-6-3 PLU-Bericht

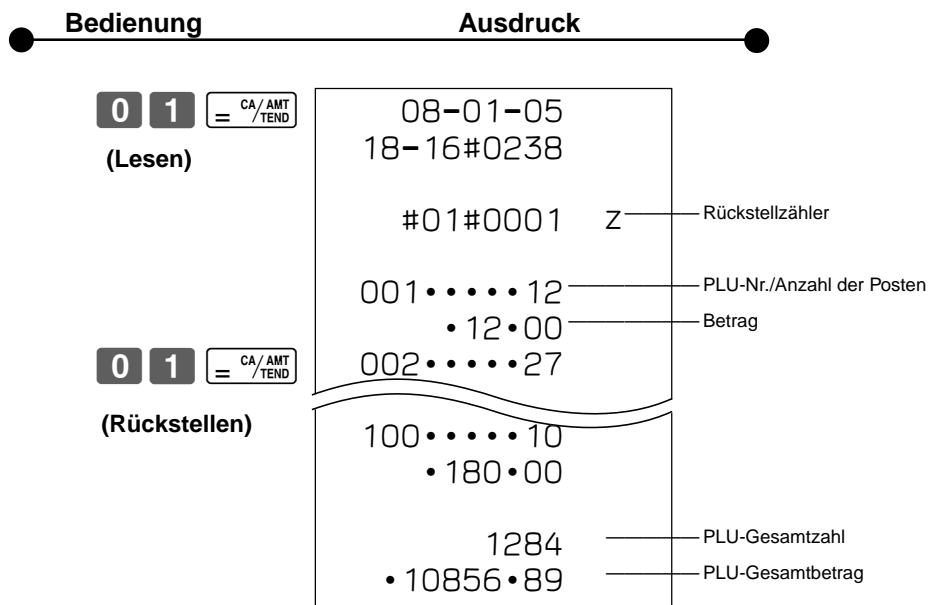
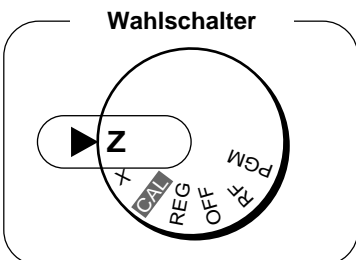
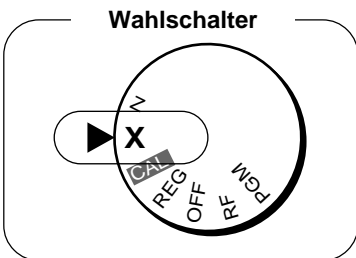

2-7 Andere Operationen

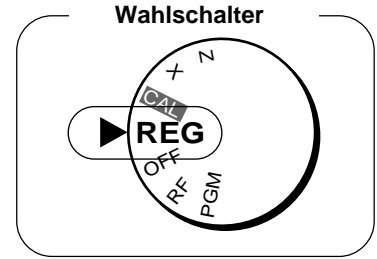

2-7-1 Lesen von Zeit und Datum

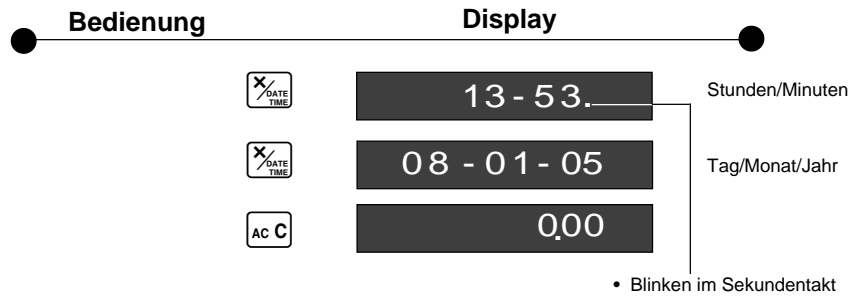

2-7-2 Barauszahlung aus der Schublade

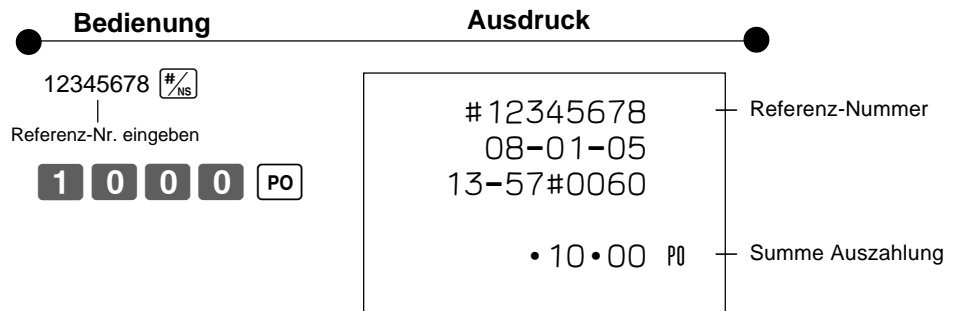

2-7-3 Bareinzahlung

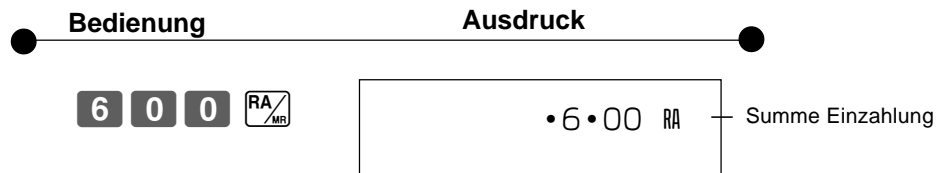

2-7-4 Eingabe der ID-Nummern

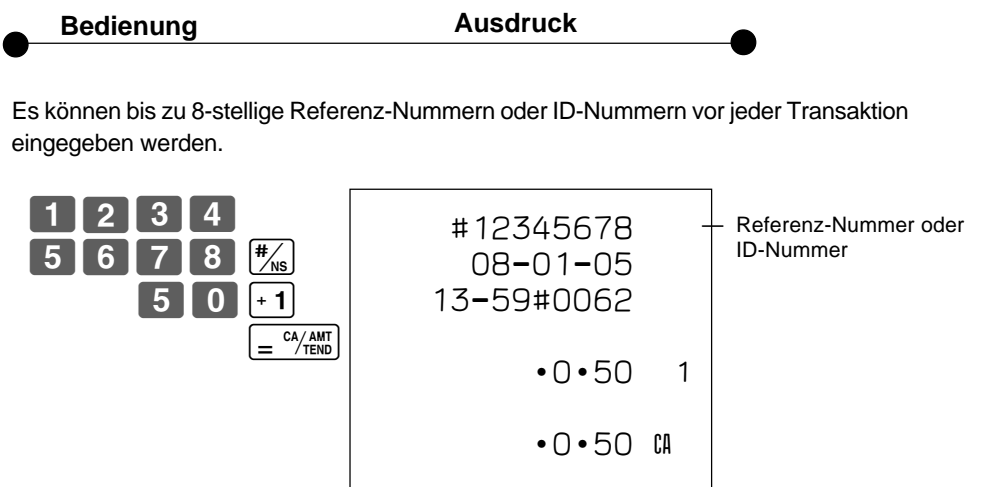

2-7-5 Verringerung einer Zwischensumme

Beispiel
Der fällige Betrag ist um \$0,50 zu verringern.

Bedienung	Ausdruck
1 0 0 + 1	• 1.00 1
2 0 0 + 4	• 2.00 4
SUB TOTAL	- 0.50
5 0 -	
= CA/AMT /TEND	• 2.50 CA

2-7-6 %-Aufschlag/ %-Nachlass

- 2,5% Aufschlag/Nachlass (auf die [%] Taste gelegt) auf das erste Stück.
- 7% Aufschlag/Nachlass auf die gesamte Transaktion (Geschäftsvorfall).
- Zur Programmierung der [%] Taste als Prozent-Minus oder Prozent-Plus siehe Seite 21.
- Zur Programmierung des Prozentsatzes siehe Seite 20.

Bedienung	%-Aufschlag	%-Nachlass	
1 0 0 + 1	• 1.00 1	• 1.00 1	Aufschlag/Nachlass-Satz
%	2.5 %	2.5 %-	Aufschlag/Nachlass-Betrag
2 0 0 - 2	• 0.03	- 0.03	
3 0 0 + 1	• 2.00 2	• 2.00 2	
SUB TOTAL	• 3.00 1	• 3.00 1	Zwischensumme
7 %	• 6.03 \$T	• 5.97 \$T	
= CA/AMT /TEND	7 %	7 %-	Aufschlag/Nachlass-Satz
	• 0.42	- 0.42	Aufschlag/Nachlass-Betrag
	• 6.45 CA	• 5.55 CA	

2-8 Über die Sommerzeit

Für die Sommerzeit kann die interne Uhr um 1 - 9 Stunden vor/ zurückgestellt werden.

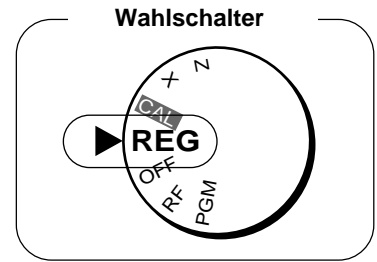

	Bedienung	Display	
• Vorstellen um 1 Stunde		12 - 34.	
	* 1	12 - 34.	(blinkt)
		13 - 34.	Um 1 Stunde vorstellen.
	AC C	0.00	
• Zurückstellen um 1 Stunde		12 - 34.	
	- 2	12 - 34.	(blinkt)
	* 1	12 - 34.	(blinkt)
		11 - 34.	Um 1 Stunde zurückstellen.
	AC C	0.00	

* **2** ~ **9** eingeben, um die Uhr um 2 - 9 Stunden zu verstellen.

Teil 3

RECHENFUNKTION

1. Rechenmodus

Während des Kassierens im REG-Modus können Sie auf den CAL-Modus umschalten und danach an den REG-Modus zurückkehren, um das Kassieren fortzusetzen.

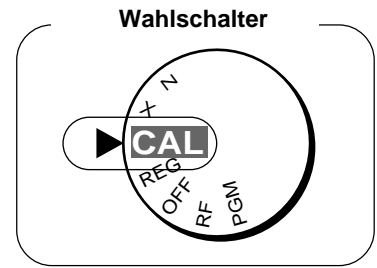

1-1 Rechenbeispiele

Bedienung

Display

AC c

5 +1 1 AC c
(Fehlbedienung)
(Abbruch der Eingabe.)

5 +1 3 -2 2 = CA/AMT/TEND

2 3 -2 5 6 x3 7 8 = CA/AMT/TEND

4 x3 3 -2 6 ÷4 3 · 5 +1 8 = CA/AMT/TEND

1 5 0 0 x3 1 2 %

C 0

6.

-2574.

97142857

180.

1-2 Speicherabruf

Ruft den derzeitigen Betrag in das Display ab.

- während des Kassierens: Derzeitige Zwischensumme
- nach dem Kassieren: Der letzte Betrag

Im CAL-Modus

Bedienung

Display

Beispiel: Die derzeitige Zwischensumme von \$30,00 im REG-Modus ist durch 3 zu dividieren (die Rechnung soll zwischen 3 Personen geteilt werden).

RA/MR ÷4 3 = CA/AMT/TEND

Speicherabruf

10.

Im REG-Modus

Ruft das derzeitige Ergebnis in das Display ab, wenn die $\frac{CA}{AMT/TEND}$ Taste im CAL-Modus gedrückt wird.

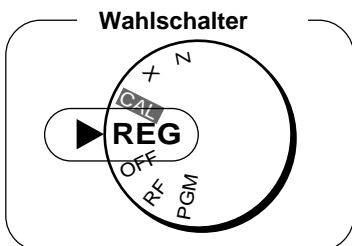

Bedienung

Ausdruck

Beispiel: Das derzeitige Ergebnis im CAL-Modus während des Kassierens aufrufen und den ausstehenden Bargeldbetrag individuell für jede Person registrieren.

RA/MR = CA/AMT/TEND

RA/MR = CA/AMT/TEND

RA/MR = CA/AMT/TEND

Speicherabruf

• 10.00 1

• 20.00 2

• 30.00 ST

• 10.00 CA

• 10.00 CA

• 10.00 CA

• 0.00 CG

1-3 Rechen- einstellungen

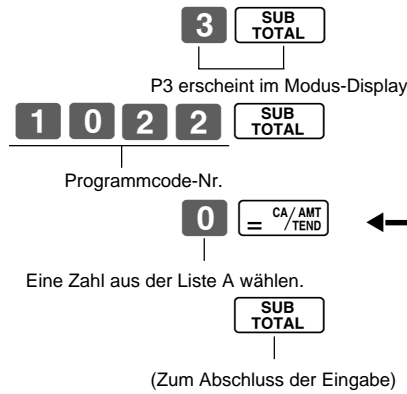
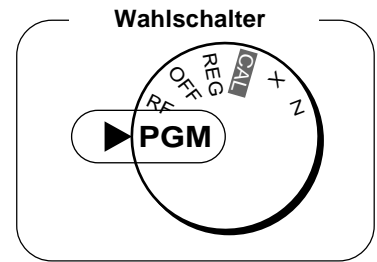

			Auswahl	
Schublade öffnen, wenn <input type="checkbox"/> = CA/AMT / TEND gedrückt wurde.*				
Schublade öffnen, wenn <input type="checkbox"/> %/‰ gedrückt wurde.				
Ausdruck Anzahl der Betätigungen der Ist-Gleich-Taste im X/Z - Hauptbericht.				
Ja	Nein	Nein	0	A
		Ja	1	
	Ja	Nein	2	
		Ja	3	
Nein	Nein	Nein	4	
		Ja	5	
	Ja	Nein	6	
		Ja	7	

* Wenn beim Kassieren der Wahlschalter auf CAL geschaltet wurde, öffnet die Schublade auch bei Drücken der Taste = CA/AMT / TEND nicht.



NÜTZLICHE INFORMATIONEN

1. Fehlersuche

	Symptom/Problem	Häufigste Ursache	Abhilfe
1	E01 erscheint am Display.	Modus-Wechsel, ohne Transaktion beendet zu haben.	Den Wahlschalter zurückstellen, bis das Signal stoppt; drücken Sie dann  .
2	E94 erscheint am Display.	Drucker weist Papierstau auf.	Papierstau beheben. Wahlschalter auf OFF und danach wieder auf ON drehen, oder Stromversorgung aus- und danach wieder einschalten.
3	Keine Zeit oder Datum auf dem Bon. Papier wird nicht richtig transportiert.	Drucker ist auf Journaldruck programmiert.	Drucker auf Bondruck programmieren.
4	Schublade öffnet nach Warengruppenbetätigung.	Warengruppe ist als Einzelstück-WG programmiert.	Die WG als normale WG programmieren
5	Keine Löschung des Gesamtbetrages nach Erstellen des Tagesberichtes.	Der Bericht wurde im X-Modus erstellt.	Den Bericht im Z-Modus erstellen.
6	Nach dem Herausziehen des Kassens Steckers war die Programmierung verloren.	Leere oder fehlende Batterien.	Neue Batterien einlegen.
7	Kasse funktioniert nicht. Schublade lässt sich nicht öffnen.	Kein Strom.	Betätigen Sie den Hebel unter der Kasse.

2. Technische Daten

EINGABEN

Eingabe: 10-Tasten-System; Pufferspeicher für 8 Tasten (2-Tasten-Roll-over)
 Display (LED): 8 stelliger Betrag (Nullunterdrückung); Warengruppen-/PLU-Nr.; Anzahl von Wiederholungen

DRUCKER

Bon: 12 Stellen (10 Stellen, Symbol: 2 Stellen)
 (oder Journal) Automatische Papieraufwicklung (Journal)
 Papierrolle: 58 mm × 80 mm Ø (Max.)

BERECHNUNGEN

8-stellige Eingabe; Registration: 7 Stellen; Total: 8 Stellen

RECHENARTEN

8 Stellen; Arithmetische Berechnungen; Prozentrechnung

Speicherschutzbatterien:

Die Speicherschutzbatterien (3 UM-3, R6P (SUM-3) oder LR6 (AM-3) Batterien) sollten etwa nach einem Jahr ausgewechselt werden.

Netzanschluss/Leistungsverbrauch:

Siehe Typenschild.

Betriebstemperatur:

0°C bis 40°C (32°F bis 104°F)

Luftfeuchtigkeit:

10 bis 90%

Abmessungen/Gewicht:

203 mm(H)× 330 mm(B)× 360 mm(T) mit S-Schublade
 4,1 kg mit S-Schublade
 250 mm(H)× 410 mm(B)× 450 mm(T) mit M-Schublade
 9 kg mit M-Schublade

Änderungen der technischen Daten und der Konstruktion sind vorbehalten.

Wenn die Geldlade nicht öffnet!

Bei Stromausfall oder Fehlbetrieb der Maschine öffnet die Geldlade nicht automatisch. Auch in solchen Fällen können Sie die Geldlade öffnen, indem Sie an dem Geldladen-Freigabehebel (siehe unten) ziehen.

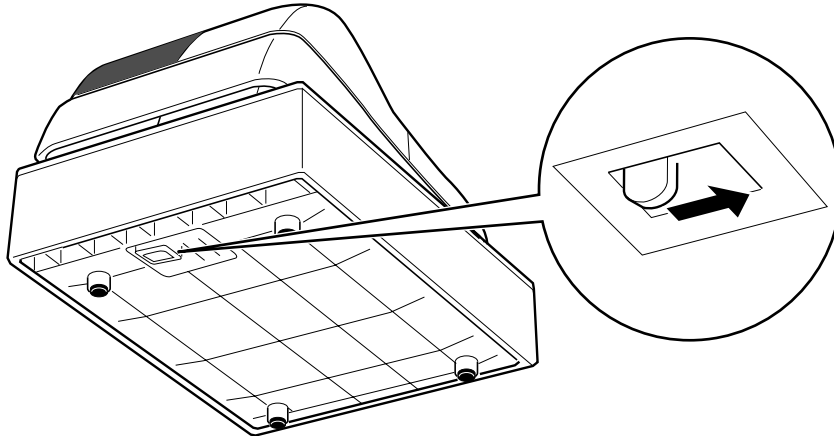

Wichtig!

Die Geldlade lässt sich nicht öffnen, wenn das Schloss der Geldlade mit dem Schlüssel abgesperrt wurde.

Verriegeln/Entriegeln des Mehrzweckeneinschubs

(nur für M-Größen-Schublade)

- A. Drehen Sie den Hebel (1) im Uhrzeigersinn, um den Einschub zu verriegeln (der Indikator wird rot).
- B. Drehen Sie den Hebel (1) gegen den Uhrzeigersinn, um den Einschub zu entriegeln (der Indikator wird grün).

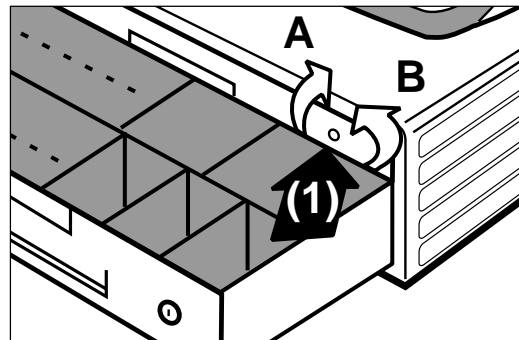

Zur Trennung vom Netz ist der Netzstecker aus der Steckdose zu ziehen, welche sich in der Nähe des Gerätes befinden muss und leicht zugänglich sein soll.



Casio Europe GmbH
Bornbarch 10, 22848 Norderstedt
Germany

Bitte bewahren Sie alle Informationen für spätere Referenz auf.

CASIO®

CASIO COMPUTER CO., LTD.
6-2, Hon-machi 1-chome
Shibuya-ku, Tokyo 151-8543, Japan

MO0412-B

130CR*G
Printed in Indonesia
Printed on recycled paper.